



เอกสารประกวดราคาจ้างก่อสร้างด้วยการประกวดราคาอิเล็กทรอนิกส์ (e-bidding)

เลขที่ ๐๓/๒๕๖๘

ประกวดราคาจ้างก่อสร้างอาคารอเนกประสงค์ ด้วยวิธีประกวดราคาอิเล็กทรอนิกส์ (e-bidding)

ตามประกาศ โรงเรียนบรมราชินีนาถราชวิทยาลัย

ลงวันที่ ๓ มีนาคม ๒๕๖๘

โรงเรียนบรมราชินีนาถราชวิทยาลัย ซึ่งต่อไปนี้เรียกว่า "โรงเรียน" มีความประสงค์จะ ประกวดราคาจ้างก่อสร้างอาคารอเนกประสงค์ ด้วยวิธีประกวดราคาอิเล็กทรอนิกส์ (e-bidding) ด้วยวิธีประกวดราคาอิเล็กทรอนิกส์ (e-bidding) โดยมีข้อแนะนำและข้อกำหนดดังต่อไปนี้

๑. เอกสารแนบท้ายเอกสารประกวดราคาอิเล็กทรอนิกส์

- ๑.๑ ร่างรายละเอียดขอบเขตของงานทั้งโครงการ (Terms of Reference : TOR)
- ๑.๒ แบบใบเสนอราคาที่กำหนดไว้ในระบบจัดซื้อจัดจ้างภาครัฐด้วยอิเล็กทรอนิกส์
- ๑.๓ แบบสัญญาจ้างก่อสร้าง
- ๑.๔ แบบหนังสือค้ำประกัน
 - (๑) หลักประกันสัญญา
- ๑.๕ สูตรการปรับราคา
- ๑.๖ บทนิยาม
 - (๑) ผู้ที่มีผลประโยชน์ร่วมกัน
 - (๒) การขัดขวางการแข่งขันอย่างเป็นธรรม
- ๑.๗ แบบบัญชีเอกสารที่กำหนดไว้ในระบบจัดซื้อจัดจ้างภาครัฐด้วยอิเล็กทรอนิกส์
 - (๑) บัญชีเอกสารส่วนที่ ๑
 - (๒) บัญชีเอกสารส่วนที่ ๒
- ๑.๘ แผนการใช้พัสดุที่ผลิตภายในประเทศและแผนการใช้เหล็กที่ผลิตภายในประเทศ
- ๑.๙ แผนการทำงาน

๒. คุณสมบัติของผู้ยื่นข้อเสนอ

- ๒.๑ มีความสามารถตามกฎหมาย
- ๒.๒ ไม่เป็นบุคคลล้มละลาย
- ๒.๓ ไม่อยู่ระหว่างเลิกกิจการ



๒.๔ ไม่เป็นบุคคลซึ่งอยู่ระหว่างถูกระงับการยื่นข้อเสนอหรือทำสัญญากับหน่วยงานของรัฐไว้ชั่วคราว เนื่องจากเป็นผู้ที่ไม่ผ่านเกณฑ์การประเมินผลการปฏิบัติงานของผู้ประกอบการตามระเบียบ ที่รัฐมนตรีว่าการกระทรวงการคลังกำหนดตามที่ประกาศเผยแพร่ในระบบเครือข่ายสารสนเทศของกรมบัญชีกลาง

๒.๕ ไม่เป็นบุคคลซึ่งถูกระงับชื่อไว้ในบัญชีรายชื่อผู้ทำงานและได้แจ้งเวียนชื่อให้เป็นผู้ทำงานของหน่วยงานของรัฐในระบบเครือข่ายสารสนเทศของกรมบัญชีกลาง ซึ่งรวมถึงนิติบุคคลที่ผู้ทำงานเป็นหุ้นส่วน ผู้จัดการ กรรมการผู้จัดการ ผู้บริหาร ผู้มีอำนาจในการดำเนินงานในกิจการของนิติบุคคลนั้นด้วย

๒.๖ มีคุณสมบัติและไม่มีลักษณะต้องห้ามตามที่คณะกรรมการนโยบายการจัดซื้อจัดจ้าง และการบริหารพัสดุภาครัฐกำหนดในราชกิจจานุเบกษา

๒.๗ เป็นนิติบุคคลผู้มีอาชีพรับจ้างงานที่ประกวดราคาอิเล็กทรอนิกส์ดังกล่าว

๒.๘ ไม่เป็นผู้มีผลประโยชน์ร่วมกันกับผู้ยื่นข้อเสนอรายอื่นที่เข้ายื่นข้อเสนอให้แก่ โรงเรียน ณ วันประกาศประกวดราคาอิเล็กทรอนิกส์ หรือไม่เป็นผู้กระทำการอันเป็นการขัดขวาง การแข่งขันอย่างเป็นธรรม ในการประกวดราคาอิเล็กทรอนิกส์ครั้งนี้

๒.๙ ไม่เป็นผู้ได้รับเอกสิทธิ์หรือความคุ้มกัน ซึ่งอาจปฏิเสธไม่ยอมขึ้นศาลไทย เว้นแต่รัฐบาลของผู้ยื่นข้อเสนอได้มีคำสั่งให้สละเอกสิทธิ์และความคุ้มกันเช่นนั้น

๒.๑๐ ผู้ยื่นข้อเสนอต้องมีผลงานก่อสร้างประเภทเดียวกันกับผลงานที่ประกวดราคาจ้างก่อสร้างในวงเงินไม่น้อยกว่า ๕๐๓,๒๐๐.๐๐ บาท (ห้าแสนสามพันสองร้อยบาทถ้วน) และเป็นผลงานที่เป็นคู่สัญญาโดยตรงกับหน่วยงานของรัฐ หรือหน่วยงานเอกชนที่ โรงเรียนบรมราชินีนาถราชวิทยาลัย เชื้อถือ

๒.๑๑ กิจการร่วมค้าที่ยื่นข้อเสนอในรูปแบบของ "กิจการร่วมค้า" ต้องมีคุณสมบัติดังนี้

กรณีที่ข้อตกลงระหว่างผู้เข้าร่วมค้ากำหนดให้ผู้เข้าร่วมค้ารายใดรายหนึ่งเป็นผู้เข้าร่วมค้าหลัก ข้อตกลงระหว่างผู้เข้าร่วมค้าจะต้องมีการกำหนดสัดส่วนหน้าที่และความรับผิดชอบในปริมาณงาน สิ่งของหรือมูลค่าตามสัญญาของผู้เข้าร่วมค้าหลักมากกว่าผู้เข้าร่วมค้ารายอื่นทุกราย

กรณีที่ข้อตกลงระหว่างผู้เข้าร่วมค้ากำหนดให้ผู้เข้าร่วมค้ารายใดรายหนึ่งเป็นผู้เข้าร่วมค้าหลัก กิจการร่วมค่านั้นต้องใช้ผลงานของผู้เข้าร่วมค้าหลักรายเดียวเป็นผลงานของกิจการร่วมค้าที่ยื่นข้อเสนอ

สำหรับข้อตกลงระหว่างผู้เข้าร่วมค้าที่ไม่ได้กำหนดให้ผู้เข้าร่วมค้ารายใดเป็นผู้เข้าร่วมค้าหลัก ผู้เข้าร่วมค้าทุกรายจะต้องมีคุณสมบัติครบถ้วนตามเงื่อนไขที่กำหนดไว้ในเอกสารเชิญชวน หรือหนังสือเชิญชวน

กรณีที่ข้อตกลงระหว่างผู้เข้าร่วมค้ากำหนดให้มีการมอบหมายผู้เข้าร่วมค้ารายใดรายหนึ่งเป็นผู้ยื่นข้อเสนอ ในนามกิจการร่วมค้า การยื่นข้อเสนอดังกล่าวไม่ต้องมีหนังสือมอบอำนาจ

สำหรับข้อตกลงระหว่างผู้เข้าร่วมค้าที่ไม่ได้กำหนดให้ผู้เข้าร่วมค้ารายใดเป็นผู้ยื่นข้อเสนอ ผู้เข้าร่วมค้าทุกรายจะต้องลงลายมือชื่อในหนังสือมอบอำนาจให้ผู้เข้าร่วมค้ารายใดรายหนึ่งเป็นผู้ยื่นข้อเสนอ ในนามกิจการร่วมค้า



๒.๑๒ ผู้ยื่นข้อเสนอต้องลงทะเบียนที่มีข้อมูลถูกต้องครบถ้วนในระบบจัดซื้อจัดจ้างภาครัฐด้วยอิเล็กทรอนิกส์ (Electronic Government Procurement : e-GP) ของกรมบัญชีกลาง

๒.๑๓ ผู้ยื่นข้อเสนอต้องมีมูลค่าสุทธิของกิจการ ดังนี้

(๑) กรณีผู้ยื่นข้อเสนอเป็นนิติบุคคลที่จัดตั้งขึ้นตามกฎหมายไทยซึ่งได้จดทะเบียนเกินกว่า ๑ ปี ต้องมีมูลค่าสุทธิของกิจการ จากผลต่างระหว่างสินทรัพย์สุทธิหักด้วยหนี้สินสุทธิ ที่ปรากฏในงบแสดงฐานะการเงินที่มีการตรวจรับรองแล้ว ซึ่งจะต้องแสดงค่าเป็นบวก ๑ ปีสุดท้ายก่อนวันยื่นข้อเสนอ

(๒) กรณีผู้ยื่นข้อเสนอเป็นนิติบุคคลที่จัดตั้งขึ้นตามกฎหมายไทย ซึ่งยังไม่มีงบแสดงฐานะการเงินกับกรมพัฒนาธุรกิจการค้า ให้พิจารณาการกำหนดมูลค่าของทุนจดทะเบียน โดยผู้ยื่นข้อเสนอจะต้องมีทุนจดทะเบียนที่เรียกชำระมูลค่าหุ้นแล้ว ณ วันที่ยื่นข้อเสนอ ไม่ต่ำกว่า ๑ ล้านบาท

(๓) สำหรับการจัดซื้อจัดจ้างครั้งหนึ่งที่มีวงเงินเกิน ๕๐๐,๐๐๐ บาทขึ้นไป กรณีผู้ยื่นข้อเสนอเป็นบุคคลธรรมดา โดยพิจารณาจากหนังสือรับรองบัญชีเงินฝาก ไม่เกิน ๙๐ วันก่อนวันยื่นข้อเสนอ โดยต้องมีเงินฝากคงเหลือในบัญชีธนาคารเป็นมูลค่า ๑ ใน ๔ ของมูลค่างบประมาณของโครงการหรือรายการที่ยื่นข้อเสนอในแต่ละครั้ง และหากเป็นผู้ชนะการจัดซื้อจัดจ้างหรือเป็นผู้ได้รับการคัดเลือกจะต้องแสดงบัญชีเงินฝากที่มีมูลค่าดังกล่าวอีกครั้งหนึ่งในวันลงนามในสัญญา

(๔) กรณีที่ผู้ยื่นข้อเสนอไม่มีมูลค่าสุทธิของกิจการหรือทุนจดทะเบียน หรือมีแต่ไม่เพียงพอที่จะ เข้ายื่นข้อเสนอ ผู้ยื่นข้อเสนอสามารถขอวงเงินสินเชื่อ โดยต้องมีวงเงินสินเชื่อ ๑ ใน ๔ ของมูลค่างบประมาณของโครงการหรือรายการที่ยื่นข้อเสนอในครั้งนั้น (สินเชื่อที่ธนาคารภายในประเทศ หรือบริษัทเงินทุนหรือบริษัทเงินทุนหลักทรัพย์ที่ได้รับอนุญาตให้ประกอบกิจการเงินทุนเพื่อการพาณิชย์ และประกอบธุรกิจค้าประกันตามประกาศของธนาคารแห่งประเทศไทย ตามรายชื่อบริษัทเงินทุนที่ธนาคารแห่งประเทศไทยแจ้งเวียนให้ทราบ โดยพิจารณาจากยอดเงินรวมของวงเงินสินเชื่อที่สำนักงานใหญ่รับรอง หรือที่สำนักงานสาขารับรอง (กรณีได้รับมอบอำนาจจากสำนักงานใหญ่) ซึ่งออกให้แก่ผู้ยื่นข้อเสนอ นับถึงวันยื่นข้อเสนอไม่เกิน ๙๐ วัน)

(๕) กรณีตาม (๑) - (๔) ยกเว้นสำหรับกรณีดังต่อไปนี้

(๕.๑) กรณีที่ผู้ยื่นข้อเสนอเป็นหน่วยงานของรัฐ

(๕.๒) นิติบุคคลที่จัดตั้งขึ้นตามกฎหมายไทยที่อยู่ระหว่างการฟื้นฟูกิจการตาม

พระราชบัญญัติล้มละลาย (ฉบับที่ ๑๐) พ.ศ. ๒๕๖๑

(๕.๓) งานจ้างก่อสร้าง ที่กรมบัญชีกลางได้ขึ้นทะเบียนผู้ประกอบการงานก่อสร้างแล้ว และงานจ้างก่อสร้างที่หน่วยงานของรัฐได้มีการจัดทำบัญชีผู้ประกอบการงานก่อสร้างที่มีคุณสมบัติเบื้องต้นไว้แล้ว ก่อนวันที่พระราชบัญญัติการจัดซื้อจัดจ้างและการบริหารพัสดุภาครัฐมีผลใช้บังคับ

ต่อหน้า ๔ // ๓. หลักฐาน...



๓. หลักฐานการยื่นข้อเสนอ

ผู้ยื่นข้อเสนอจะต้องเสนอเอกสารหลักฐานยื่นมาพร้อมกับการเสนอราคาทางระบบจัดซื้อ จัดจ้าง ภาครัฐด้วยอิเล็กทรอนิกส์ โดยแยกเป็น ๒ ส่วน คือ

๓.๑ ส่วนที่ ๑ อย่างน้อยต้องมีเอกสารดังต่อไปนี้

(๑) ในกรณีผู้ยื่นข้อเสนอเป็นนิติบุคคล

(ก) ท่างหุ้นส่วนสามัญหรือห้างหุ้นส่วนจำกัด ให้ยื่นสำเนาหนังสือรับรองการจดทะเบียนนิติบุคคล บัญชีรายชื่อหุ้นส่วนผู้จัดการ ผู้มีอำนาจควบคุม (ถ้ามี)

(ข) บริษัทจำกัดหรือบริษัทมหาชนจำกัด ให้ยื่นสำเนาหนังสือรับรองการจดทะเบียนนิติบุคคล หนังสือบริคณห์สนธิ บัญชีรายชื่อกรรมการผู้จัดการ ผู้มีอำนาจควบคุม (ถ้ามี) และบัญชีผู้ถือหุ้นรายใหญ่ (ถ้ามี)

(๒) ในกรณีผู้ยื่นข้อเสนอเป็นบุคคลธรรมดาหรือคณะบุคคลที่มีใช้นิติบุคคล ให้ยื่นสำเนาบัตรประจำตัวประชาชนของผู้ยื่น ข้อเสนอข้อตกลงที่แสดงถึงการเข้าเป็นหุ้นส่วน (ถ้ามี) สำเนาบัตรประจำตัวประชาชนของผู้เป็นหุ้นส่วน หรือสำเนาหนังสือเดินทางของผู้เป็นหุ้นส่วนที่ได้ถือสัญชาติไทย

(๓) ในกรณีผู้ยื่นข้อเสนอเป็นผู้ยื่นข้อเสนอร่วมกันในฐานะเป็นผู้ร่วมค้า ให้ยื่นสำเนา สัญญาของการเข้าร่วมค้า และเอกสารตามที่ระบุไว้ใน (๑) หรือ (๒) ของผู้ร่วมค้า แล้วแต่กรณี

(๔) ผู้ยื่นข้อเสนอต้องแสดงหลักฐานเกี่ยวกับมูลค่าสุทธิของกิจการ ดังนี้

(๔.๑) ในกรณีผู้ยื่นข้อเสนอเป็นนิติบุคคล ให้ยื่นงบแสดงฐานะการเงินที่มีการรับรองแล้วของ ๑ ปีสุดท้ายก่อนวันยื่นข้อเสนอ โดยให้ยื่นขณะเข้าเสนอราคา

(๔.๒) ในกรณีผู้ยื่นข้อเสนอเป็นบุคคลธรรมดา ให้ยื่นหนังสือรับรองบัญชีเงินฝาก ไม่เกิน ๙๐ วัน ก่อนวันยื่นข้อเสนอ โดยให้ยื่นขณะเข้าเสนอราคา และจะต้องแสดงหนังสือรับรองบัญชีเงินฝากที่มีมูลค่าดังกล่าวอีกครั้งหนึ่งในวันลงนามในสัญญา

(๔.๓) กรณีที่ผู้ยื่นข้อเสนอไม่มีมูลค่าสุทธิของกิจการและทุนจดทะเบียน หรือมีแต่ไม่เพียงพอที่จะเข้ายื่นข้อเสนอ ให้ยื่นสำเนาหนังสือรับรองวงเงินสินเชื่อ (สินเชื่อที่ธนาคารภายในประเทศหรือบริษัทเงินทุนหรือบริษัทเงินทุนหลักทรัพย์ที่ได้รับอนุญาตให้ประกอบกิจการเงินทุนเพื่อการพาณิชย์และประกอบธุรกิจค้า ประกัน ตามประกาศของธนาคารแห่งประเทศไทย ตามรายชื่อบริษัทเงินทุนที่ธนาคารแห่งประเทศไทยแจ้งเวียนให้ทราบ โดยพิจารณาจากยอดเงินรวมของวงเงินสินเชื่อที่สำนักงานใหญ่รับรองหรือที่สำนักงานสาขารับรอง (กรณีได้รับมอบอำนาจจากสำนักงานใหญ่) ซึ่งออกให้แก่ผู้ยื่นข้อเสนอ นับถึงวันยื่นข้อเสนอไม่เกิน ๙๐ วัน)

(๕) สำเนาทะเบียนพาณิชย์

(๖) สำเนาทะเบียนภาษีมูลค่าเพิ่ม

ต่อหน้า ๕ // (๗) บัญชีเอกสาร...



(๗) บัญชีเอกสารส่วนที่ ๑ ทั้งหมดที่ได้ยื่นพร้อมกับการเสนอราคาทางระบบจัดซื้อจัดจ้างภาครัฐด้วยอิเล็กทรอนิกส์ ตามแบบในข้อ ๑.๗ (๑) โดยไม่ต้องแนบในรูปแบบ PDF File (Portable Document Format)

ทั้งนี้ เมื่อผู้ยื่นข้อเสนอดำเนินการแนบไฟล์เอกสารตามบัญชีเอกสารส่วนที่ ๑ ครบถ้วน ถูกต้องแล้ว ระบบจัดซื้อจัดจ้างภาครัฐด้วยอิเล็กทรอนิกส์จะสร้างบัญชีเอกสารส่วนที่ ๑ ตามแบบในข้อ ๑.๗ (๑) ให้โดยผู้ยื่นข้อเสนอไม่ต้องแนบบัญชีเอกสารส่วนที่ ๑ ดังกล่าวในรูปแบบ PDF File (Portable Document Format)

๓.๒ ส่วนที่ ๒ อย่างน้อยต้องมีเอกสารดังต่อไปนี้

(๑) ในกรณีที่ผู้ยื่นข้อเสนอมอบอำนาจให้บุคคลอื่นกระทำการแทนให้แนบหนังสือมอบอำนาจซึ่งติดอากรแสตมป์ตามกฎหมาย โดยมีหลักฐานแสดงตัวตนของผู้มอบอำนาจและผู้รับมอบอำนาจ ทั้งนี้หากผู้รับมอบอำนาจเป็นบุคคลธรรมดาต้องเป็นผู้ที่บรรลุนิติภาวะตามกฎหมายแล้วเท่านั้น

(๒) สำเนาหนังสือรับรองผลงานก่อสร้าง

(๓) สำเนาใบขึ้นทะเบียนผู้ประกอบการวิสาหกิจขนาดกลางและขนาดย่อม (SMEs)

(ถ้ามี)

(๔) บัญชีเอกสารส่วนที่ ๒ ทั้งหมดที่ได้ยื่นพร้อมกับการเสนอราคาทางระบบจัดซื้อจัดจ้างภาครัฐด้วยอิเล็กทรอนิกส์ตามแบบในข้อ ๑.๗ (๒) โดยไม่ต้องแนบในรูปแบบ PDF File (Portable Document Format)

ทั้งนี้ เมื่อผู้ยื่นข้อเสนอดำเนินการแนบไฟล์เอกสารตามบัญชีเอกสารส่วนที่ ๒ ครบถ้วน ถูกต้องแล้ว ระบบจัดซื้อจัดจ้างภาครัฐด้วยอิเล็กทรอนิกส์จะสร้างบัญชีเอกสารส่วนที่ ๒ ตามแบบในข้อ ๑.๗ (๒) ให้โดยผู้ยื่นข้อเสนอไม่ต้องแนบบัญชีเอกสารส่วนที่ ๒ ดังกล่าวในรูปแบบ PDF File (Portable Document Format)

๔. การเสนอราคา

๔.๑ ผู้ยื่นข้อเสนอต้องยื่นข้อเสนอ และเสนอราคาทางระบบจัดซื้อจัดจ้างภาครัฐด้วยอิเล็กทรอนิกส์ตามที่กำหนดไว้ในเอกสารประกวดราคาอิเล็กทรอนิกส์นี้ โดยไม่มีเงื่อนไขใดๆ ทั้งสิ้น และจะต้องกรอกข้อความให้ถูกต้องครบถ้วน พร้อมทั้งหลักฐานแสดงตัวตนและทำการยืนยันตัวตนของผู้ยื่นข้อเสนอ โดยไม่ต้องแนบใบเสนอราคาในรูปแบบ PDF File (Portable Document Format)

๔.๒ ให้ผู้ยื่นข้อเสนอกรอกรายละเอียดการเสนอราคาในใบเสนอราคาตามแบบเอกสารประกวดราคาจ้างก่อสร้างด้วยวิธีประกวดราคาอิเล็กทรอนิกส์ (e-bidding) ข้อ ๑.๒ ให้ครบถ้วน โดยไม่ต้องยื่น ใบแจ้งปริมาณงานและราคาและใบบัญชีรายการก่อสร้าง ในรูปแบบ PDF File (Portable Document Format)

ในการเสนอราคาให้เสนอราคาเป็นเงินบาทและเสนอราคาได้เพียงครั้งเดียวและราคาเดียว โดยเสนอราคารวม หรือราคาต่อหน่วย หรือราคาต่อรายการ ตามเงื่อนไขที่ระบุไว้ท้ายใบเสนอราคาให้ถูกต้อง

ต่อหน้า ๖ // ทั้งนี้ ราคา...



ทั้งนี้ ราคารวมที่เสนอจะต้องตรงกันทั้งตัวเลขและตัวหนังสือ ถ้าตัวเลขและตัวหนังสือไม่ตรงกัน ให้ถือตัวหนังสือเป็นสำคัญ โดยคิดราคารวมทั้งสิ้นซึ่งรวมค่าภาษีมูลค่าเพิ่ม ภาษีอากรอื่น และค่าใช้จ่ายที่ส่งไปแล้ว

ราคาที่เสนอจะต้องเสนอกำหนดยื่นราคาไม่น้อยกว่า ๓๐ วัน ตั้งแต่วันเสนอราคาโดยภายในกำหนดยื่นราคา ผู้ยื่นข้อเสนอต้องรับผิดชอบราคาที่ตนได้เสนอไว้และจะถอนการเสนอราคามีได้

๔.๓ ผู้ยื่นข้อเสนอจะต้องเสนอกำหนดเวลาดำเนินการก่อสร้างแล้วเสร็จไม่เกิน ๖๐ วัน นับถัดจากวันลงนามในสัญญาจ้าง หรือวันที่ได้รับหนังสือแจ้งจาก โรงเรียน ให้เริ่มทำงาน

๔.๔ ก่อนเสนอราคา ผู้ยื่นข้อเสนอควรตรวจสอบร่างสัญญา ร่างรายละเอียดขอบเขตของงานทั้งโครงการ (Terms of Reference : TOR) ให้ถี่ถ้วนและเข้าใจเอกสารประกวดราคาจ้างอิเล็กทรอนิกส์ทั้งหมดเสียก่อนที่จะตกลงยื่นข้อเสนอตามเงื่อนไขในเอกสารประกวดราคาจ้างอิเล็กทรอนิกส์

๔.๕ ผู้ยื่นข้อเสนอจะต้องยื่นข้อเสนอและเสนอราคาทางระบบจัดซื้อจัดจ้างภาครัฐ ด้วยอิเล็กทรอนิกส์ในวันที่ ๑๑ มีนาคม ๒๕๖๔ ระหว่างเวลา ๐๙.๐๐ น. ถึง ๑๒.๐๐ น. และเวลาในการเสนอราคาให้ถือตามเวลาของระบบจัดซื้อจัดจ้างภาครัฐด้วยอิเล็กทรอนิกส์เป็นเกณฑ์

เมื่อพ้นกำหนดเวลายื่นข้อเสนอและเสนอราคาแล้ว จะไม่รับเอกสารการยื่นข้อเสนอ และการเสนอราคาใดๆ โดยเด็ดขาด

๔.๖ ผู้ยื่นข้อเสนอต้องจัดทำเอกสารสำหรับการเสนอราคาในรูปแบบไฟล์เอกสารประเภท PDF File (Portable Document Format) โดยผู้ยื่นข้อเสนอต้องเป็นผู้รับผิดชอบตรวจสอบความครบถ้วนถูกต้อง และชัดเจนของเอกสาร PDF File ก่อนที่จะยืนยันการเสนอราคา แล้วจึงส่งข้อมูล (Upload) เพื่อเป็นการเสนอราคาให้แก่โรงเรียน ผ่านทางระบบจัดซื้อจัดจ้างภาครัฐด้วยอิเล็กทรอนิกส์

๔.๗ คณะกรรมการพิจารณาผลการประกวดราคาอิเล็กทรอนิกส์จะดำเนินการตรวจสอบคุณสมบัติของผู้ยื่นข้อเสนอแต่ละรายว่า เป็นผู้ยื่นข้อเสนอที่มีผลประโยชน์ร่วมกันกับผู้ยื่นเสนอรายอื่นตามข้อ ๑.๖ (๑) หรือไม่ หากปรากฏว่าผู้ยื่นเสนอรายใดเป็นผู้ยื่นข้อเสนอที่มีผลประโยชน์ร่วมกันกับผู้ยื่นเสนอรายอื่น คณะกรรมการฯ จะตัดรายชื่อผู้ยื่นข้อเสนอราคาที่มีผลประโยชน์ร่วมกันนั้นออกจากการเป็นผู้ยื่นข้อเสนอ

หากปรากฏต่อคณะกรรมการพิจารณาผลการประกวดราคาอิเล็กทรอนิกส์ว่า ก่อนหรือในขณะที่มีการพิจารณาข้อเสนอ มีผู้ยื่นเสนอรายใดกระทำการอันเป็นการขัดขวางการแข่งขันอย่างเป็นธรรมตาม ข้อ ๑.๖ (๒) และคณะกรรมการฯ เชื่อว่ามีการกระทำการอันเป็นการขัดขวางการแข่งขันอย่างเป็นธรรม คณะกรรมการฯ จะตัดรายชื่อผู้ยื่นข้อเสนอรายนั้นออกจากการเป็นผู้ยื่นข้อเสนอ และโรงเรียน จะพิจารณาลงโทษผู้ยื่นเสนอดังกล่าวเป็นผู้ทำงาน เว้นแต่ โรงเรียน จะพิจารณาเห็นว่า ผู้ยื่นเสนอรายนั้น มิใช่เป็นผู้ริเริ่มให้มีการกระทำความผิดและได้ให้ความร่วมมือเป็นประโยชน์ต่อการพิจารณาของโรงเรียน

๔.๘ ผู้ยื่นข้อเสนอจะต้องปฏิบัติ ดังนี้

(๑) ปฏิบัติตามเงื่อนไขที่ระบุไว้ในเอกสารประกวดราคาอิเล็กทรอนิกส์



ต่อหน้า ๗ // (๒) ราคาที่เสนอ...

- (๒) ราคาที่เสนอจะต้องเป็นราคาที่รวมภาษีมูลค่าเพิ่ม และภาษีอื่นๆ (ถ้ามี) รวม
ค่าใช้จ่ายทั้งปวงไว้ด้วยแล้ว
- (๓) ผู้ยื่นข้อเสนอจะต้องลงทะเบียนเพื่อเข้าสู่กระบวนการเสนอราคา ตามวัน เวลา ที่
กำหนด
- (๔) ผู้ยื่นข้อเสนอจะถอนการเสนอราคาที่เสนอแล้วไม่ได้
- (๕) ผู้ยื่นข้อเสนอต้องศึกษาและทำความเข้าใจในระบบและวิธีการเสนอราคาด้วยวิธี
ประกวดราคาอิเล็กทรอนิกส์ ของกรมบัญชีกลางที่แสดงไว้ในเว็บไซต์ www.gprocurement.go.th

๕.๙ คู่สัญญาต้องจัดทำแผนการทำงานมาให้ภายใน ๓๐ วัน นับถัดจากวันลงนามในสัญญา
โดยจัดทำแผนการทำงานตามเอกสารแนบท้ายเอกสารประกวดราคาอิเล็กทรอนิกส์ เว้นแต่เป็นกรณีสัญญาที่มีวงเงิน
ไม่เกิน ๕๐๐,๐๐๐ บาท ทั้งนี้ แผนการทำงานให้ถือเป็นเอกสารส่วนหนึ่งของสัญญา

๕.๑๐ ผู้ยื่นข้อเสนอที่เป็นผู้ชนะการเสนอราคาต้องจัดทำแผนการใช้วัสดุที่ผลิตในประเทศ
และแผนการใช้เหล็กที่ผลิตในประเทศ โดยยื่นให้หน่วยงานของรัฐภายใน ๖๐ วัน นับถัดจากวันลงนามในสัญญา

๕. หลักเกณฑ์และสิทธิในการพิจารณา

๕.๑ การพิจารณาผลการยื่นข้อเสนอประกวดราคาอิเล็กทรอนิกส์ครั้งนี้ โรงเรียนจะพิจารณา
ตัดสินโดยใช้หลักเกณฑ์ ราคา

๕.๒ การพิจารณาผู้ชนะการยื่นข้อเสนอ

กรณีใช้หลักเกณฑ์ราคาในการพิจารณาผู้ชนะการยื่นข้อเสนอ โรงเรียน จะพิจารณาจาก
ราคารวม

๕.๓ หากผู้ยื่นข้อเสนอรายใดมีคุณสมบัติไม่ถูกต้องตามข้อ ๒ หรือยื่นหลักฐานการยื่น
ข้อเสนอไม่ถูกต้อง หรือไม่ครบถ้วนตามข้อ ๓ หรือยื่นข้อเสนอไม่ถูกต้องตามข้อ ๔ แล้ว คณะกรรมการพิจารณาผล
การประกวดราคาอิเล็กทรอนิกส์จะไม่รับพิจารณาข้อเสนอของผู้ยื่นข้อเสนอรายนั้น เว้นแต่ ผู้ยื่นข้อเสนอรายใดเสนอ
เอกสารทางเทคนิคหรือรายละเอียดคุณลักษณะเฉพาะของพัสดุที่จะจ้างไม่ครบถ้วน หรือเสนอรายละเอียดแตกต่างไป
จากเงื่อนไขที่โรงเรียนกำหนดไว้ในประกาศและเอกสารประกวดราคาอิเล็กทรอนิกส์ ในส่วนที่มีสาระสำคัญและ
ความต่างต่างนั้น ไม่มีผลทำให้เกิดการได้เปรียบเสียเปรียบ ต่อผู้ยื่นข้อเสนอรายอื่น หรือเป็นการผิดพลาดเล็กน้อย
คณะกรรมการฯ อาจพิจารณาผ่อนปรนการตัดสินสิทธิ ผู้ยื่นข้อเสนอรายนั้น

๕.๔ โรงเรียนสงวนสิทธิ์ไม่พิจารณาข้อเสนอของผู้ยื่นข้อเสนอโดยไม่มี การผ่อนผัน ในกรณี
ดังต่อไปนี้

- (๑) ไม่กรอกชื่อผู้ยื่นข้อเสนอในการเสนอราคาทางระบบจัดซื้อจัดจ้าง ด้วย

อิเล็กทรอนิกส์



ต่อหน้า ๘// (๒) เสนอรายละเอียด...

(๒) เสนอรายละเอียดแตกต่างไปจากเงื่อนไขที่กำหนดในเอกสารประกวดราคาอิเล็กทรอนิกส์ที่เป็นสาระสำคัญ หรือมีผลทำให้เกิดความได้เปรียบเสียเปรียบแก่ผู้ยื่นข้อเสนอรายอื่น

๕.๕ ในการตัดสินการประกวดราคาอิเล็กทรอนิกส์หรือในการทำสัญญา คณะกรรมการพิจารณาผลการประกวดราคาอิเล็กทรอนิกส์หรือโรงเรียน มีสิทธิให้ผู้ยื่นข้อเสนอนั้นชี้แจงข้อเท็จจริงเพิ่มเติมได้ โรงเรียนมีสิทธิที่จะไม่รับข้อเสนอ ไม่รับราคา หรือไม่ทำสัญญา หากข้อเท็จจริงดังกล่าวไม่เหมาะสมหรือไม่ถูกต้อง

๕.๖ โรงเรียนทรงไว้ซึ่งสิทธิที่จะไม่รับราคาต่ำสุด หรือราคาหนึ่งราคาใด หรือราคาที่เสนอทั้งหมดก็ได้ และอาจพิจารณาเลือกจ้างในจำนวน หรือขนาด หรือเฉพาะรายการหนึ่งรายการใด หรืออาจจะยกเลิกการประกวดราคาอิเล็กทรอนิกส์โดยไม่พิจารณาจัดจ้างเลยก็ได้ สุดแต่จะพิจารณา ทั้งนี้ เพื่อประโยชน์ของทางราชการเป็นสำคัญ และให้ถือว่า การตัดสินของ โรงเรียนเป็นเด็ดขาด ผู้ยื่นข้อเสนอจะเรียกร้องค่าใช้จ่าย หรือค่าเสียหายใดๆ มิได้ รวมทั้ง โรงเรียนจะพิจารณายกเลิกการประกวดราคาอิเล็กทรอนิกส์และลงโทษผู้ยื่นข้อเสนอเป็นผู้ทำงาน ไม่ว่าจะเป็นผู้ยื่นข้อเสนอที่ได้รับการคัดเลือกหรือไม่ก็ตาม หากมีเหตุที่เชื่อถือได้ว่าผู้ยื่นข้อเสนอกระทำการโดยไม่สุจริต เช่น การเสนอเอกสารอันเป็นเท็จ หรือใช้ชื่อบุคคลธรรมดา หรือนิติบุคคลอื่นมาเสนอราคาแทน เป็นต้น

ในกรณีที่ผู้ยื่นข้อเสนอรายที่เสนอราคาต่ำสุด เสนอราคาต่ำจนคาดหมายได้ว่าไม่อาจดำเนินงานตามเอกสารประกวดราคาอิเล็กทรอนิกส์ได้ คณะกรรมการพิจารณาผลการประกวดราคาอิเล็กทรอนิกส์หรือโรงเรียน จะให้ผู้ยื่นข้อเสนอนั้นชี้แจงและแสดงหลักฐานที่ทำให้เชื่อได้ว่า ผู้ยื่นข้อเสนอสามารถดำเนินงานตามเอกสารประกวดราคาอิเล็กทรอนิกส์ให้เสร็จสมบูรณ์ หากคำชี้แจงไม่เป็นที่รับฟังได้ โรงเรียน มีสิทธิที่จะไม่รับข้อเสนอ หรือไม่รับราคาของผู้ยื่นข้อเสนอรายนั้น ทั้งนี้ ผู้ยื่นข้อเสนอดังกล่าวไม่มีสิทธิเรียกร้องค่าใช้จ่ายหรือค่าเสียหายใดๆ จากโรงเรียน

๕.๗ ก่อนลงนามในสัญญา โรงเรียน อาจประกาศยกเลิกการประกวดราคาอิเล็กทรอนิกส์ หากปรากฏว่ามีการกระทำที่เข้าลักษณะผู้ยื่นข้อเสนอที่ชนะการประกวดราคาหรือที่ได้รับการคัดเลือกมีผลประโยชน์ร่วมกัน หรือมีส่วนได้เสียกับผู้ยื่นข้อเสนอรายอื่น หรือขัดขวางการแข่งขันอย่างเป็นธรรม หรือสมยอมกันกับผู้ยื่นข้อเสนอรายอื่น หรือเจ้าหน้าที่ในการเสนอราคา หรือสื่อว่ากระทำการทุจริตอื่นใดในการเสนอราคา

๕.๘ หากผู้ยื่นข้อเสนอซึ่งเป็นผู้ประกอบการ SMEs เสนอราคาสูงกว่าราคาต่ำสุดของผู้ยื่นข้อเสนอรายอื่นที่ไม่เกินร้อยละ ๑๐ ให้หน่วยงานของรัฐจัดซื้อจัดจ้างกับผู้ประกอบการ SMEs ดังกล่าว โดยจัดเรียงลำดับผู้ยื่นข้อเสนอซึ่งเป็นผู้ประกอบการ SMEs ซึ่งเสนอราคาสูงกว่าราคาต่ำสุดของผู้ยื่นข้อเสนอรายอื่นไม่เกินร้อยละ ๑๐ ที่จะเรียกมาทำสัญญาไม่เกิน ๓ ราย

ผู้ยื่นข้อเสนอที่เป็นกิจการร่วมค้าที่จะได้สิทธิตามวรรคหนึ่ง ผู้เข้าร่วมค้าทุกรายจะต้องเป็นผู้ประกอบการ SMEs

ทั้งนี้ ผู้ประกอบการ SMEs ที่จะได้แต้มต่อด้านราคาตามวรรคหนึ่ง จะต้องมียังเงิน

ต่อหน้า ๙// สัญญาสะสม...



สัญญาสะสมตามปฏิทินรวมกับราคาที่เสนอในครั้งนี้แล้ว มีมูลค่ารวมกันไม่เกินมูลค่าของรายได้ตามขนาดที่ขึ้นทะเบียนไว้กับ สสว.

๕.๙ หากผู้ยื่นข้อเสนอซึ่งมิใช่ผู้ประกอบการ SMEs แต่เป็นบุคคลธรรมดาที่ถือสัญชาติไทย หรือนิติบุคคลที่จัดตั้งขึ้นตามกฎหมายไทยเสนอราคาสูงกว่าราคาต่ำสุดของผู้ยื่นข้อเสนอซึ่งเป็นบุคคลธรรมดาที่มีได้ถือสัญชาติไทยหรือนิติบุคคลที่จัดตั้งขึ้นตามกฎหมายของต่างประเทศไม่เกินร้อยละ ๓ ให้จัดซื้อจัดจ้างกับบุคคลธรรมดาที่ถือสัญชาติไทยหรือนิติบุคคลที่จัดตั้งขึ้นตามกฎหมายไทยดังกล่าว

ผู้ยื่นข้อเสนอที่เป็นกิจการร่วมค้าที่จะได้สิทธิตามวรรคหนึ่ง ผู้เข้าร่วมค้าทุกรายจะต้องเป็นบุคคลธรรมดาที่ถือสัญชาติไทยหรือนิติบุคคลที่จัดตั้งขึ้นตามกฎหมายไทย

๖. การทำสัญญาจ้างก่อสร้าง

ผู้ชนะการประกวดราคาอิเล็กทรอนิกส์จะต้องทำสัญญาจ้างตามแบบสัญญา ดังระบุในข้อ ๑.๓ หรือทำข้อตกลงเป็นหนังสือกับโรงเรียน ภายใน ๗ วัน นับถัดจากวันที่ได้รับแจ้ง และจะต้องวางหลักประกันสัญญาเป็นจำนวนเงินเท่ากับร้อยละ ๕ ของราคาค่าจ้างที่ประกวดราคาอิเล็กทรอนิกส์ ให้โรงเรียนยึดถือไว้ในขณะทำสัญญาโดยใช้หลักประกันอย่างหนึ่งอย่างใด ดังต่อไปนี้

๖.๑ เงินสด

๖.๒ เช็คหรือตราพท์ที่ธนาคารเซ็นส่งจ่าย ซึ่งเป็นเช็คหรือตราพท์ลงวันที่ใช้เช็คหรือตราพท์นั้น ชำระต่อเจ้าหน้าที่ในวันทำสัญญา หรือก่อนวันนั้นไม่เกิน ๓ วันทำการ

๖.๓ หนังสือค้ำประกันของธนาคารภายในประเทศ ตามตัวอย่างที่คณะกรรมการนโยบายกำหนด ดังระบุในข้อ ๑.๔ (๒) หรือจะเป็นหนังสือค้ำประกันอิเล็กทรอนิกส์ตามวิธีการที่กรมบัญชีกลางกำหนด

๖.๔ หนังสือค้ำประกันของบริษัทเงินทุน หรือบริษัทเงินทุนหลักทรัพย์ที่ได้รับอนุญาตให้ประกอบกิจการเงินทุนเพื่อการพาณิชย์และประกอบธุรกิจค้ำประกันตามประกาศของธนาคารแห่งประเทศไทย ตามรายชื่อบริษัทเงินทุนที่ธนาคารแห่งประเทศไทยแจ้งเวียนให้ทราบ โดยอนุโลมให้ใช้ตามตัวอย่างหนังสือค้ำประกันของธนาคารที่คณะกรรมการนโยบายกำหนด ดังระบุในข้อ ๑.๔ (๒)

๖.๕ พันธบัตรรัฐบาลไทย

หลักประกันนี้จะคืนให้ โดยไม่มีดอกเบี้ยภายใน ๑๕ วันนับถัดจากวันที่ผู้ชนะการประกวดราคาอิเล็กทรอนิกส์ (ผู้รับจ้าง) พ้นจากข้อผูกพันตามสัญญาจ้างแล้ว

๗. ค่าจ้างและการจ่ายเงิน

โรงเรียน จะจ่ายค่าจ้างซึ่งได้รวมภาษีมูลค่าเพิ่มตลอดจนภาษีอากรอื่น ๆ และค่าใช้จ่ายทั้งปวงแล้วให้แก่ผู้ยื่นข้อเสนอที่ได้รับการคัดเลือกให้เป็นผู้รับจ้าง เมื่อผู้รับจ้างได้ส่งมอบสิ่งของได้ครบถ้วนตามสัญญาซื้อขายหรือข้อตกลงเป็นหนังสือ และโรงเรียนได้ตรวจรับมอบงานจ้างเรียบร้อยแล้ว



๘. อัตราค่าปรับ

ค่าปรับตามสัญญาจ้างแนบท้ายเอกสารประกวดราคาอิเล็กทรอนิกส์ หรือข้อตกลงจ้างเป็นหนังสือจะกำหนด ดังนี้

๘.๑ กรณีที่ผู้รับจ้างนำงานที่รับจ้างไปจ้างช่วงให้ผู้อื่นทำอีกทอดหนึ่งโดยไม่ได้รับอนุญาตจากโรงเรียน จะกำหนดค่าปรับสำหรับการฝ่าฝืนดังกล่าวเป็นจำนวนร้อยละ ๑๐.๐๐ ของวงเงินของงานจ้างช่วงนั้น

๘.๒ กรณีที่ผู้รับจ้างปฏิบัติผิดสัญญาจ้างก่อสร้าง นอกเหนือจากข้อ ๘.๑ จะกำหนดค่าปรับเป็นรายวันเป็นจำนวนเงินตายตัวในอัตราร้อยละ ๐.๑๐ ของราคางานจ้าง

๙. การรับประกันความชำรุดบกพร่อง

ผู้ชนะการประกวดราคาอิเล็กทรอนิกส์ซึ่งได้ทำสัญญาจ้าง ตามแบบ ดังระบุในข้อ ๑.๓ หรือข้อตกลงจ้างเป็นหนังสือแล้วแต่กรณี จะต้องรับประกันความชำรุดบกพร่องของงานจ้างที่เกิดขึ้นภายในระยะเวลา ไม่น้อยกว่า ๒ ปี นับถัดจากวันที่โรงเรียนได้รับมอบงาน โดยต้องบริหารจัดการซ่อมแซมแก้ไขให้ใช้การได้ดีดังเดิม ภายใน ๗ วัน นับถัดจากวันที่ได้รับแจ้งความชำรุดบกพร่อง

๑๐. ข้อสงวนสิทธิในการยื่นข้อเสนอและอื่น ๆ

๑๐.๑ เงินค่าจ้างสำหรับงานจ้างครั้งนี้ ได้มาจากรายได้สถานศึกษา

การลงนามในสัญญาจะกระทำต่อเมื่อ โรงเรียนได้รับอนุมัติเงิน ค่าก่อสร้างจากรายได้สถานศึกษา

๑๐.๒ เมื่อโรงเรียนได้คัดเลือกผู้ยื่นข้อเสนอรายใดให้เป็นผู้รับจ้าง และได้ตกลงจ้าง ตามการประกวดราคาอิเล็กทรอนิกส์แล้ว ถ้าผู้รับจ้างจะต้องส่งหรือนำสิ่งของมาเพื่องานจ้างดังกล่าวเข้ามาจากต่างประเทศ และของนั้นต้องนำเข้ามาโดยทางเรือในเส้นทางที่มีเรือไทยเดินอยู่ และสามารถให้บริการรับขนได้ตามที่รัฐมนตรีว่าการกระทรวงคมนาคมประกาศกำหนด ผู้ยื่นข้อเสนอซึ่งเป็นผู้รับจ้างจะต้องปฏิบัติตามกฎหมายว่าด้วยการส่งเสริมการพาณิชย์ ดังนี้

(๑) แจ้งการส่งหรือนำสิ่งของดังกล่าวเข้ามาจากต่างประเทศต่อกรมเจ้าท่า ภายใน ๗ วัน นับตั้งแต่วันที่ผู้รับจ้างส่งหรือซื้อของจากต่างประเทศ เว้นแต่เป็นของที่รัฐมนตรีว่าการกระทรวงคมนาคมประกาศยกเว้นให้บรรทุกโดยเรืออื่นได้

(๒) จัดการให้สิ่งของดังกล่าวบรรทุกโดยเรือไทย หรือเรือที่มีสิทธิเช่นเดียวกับเรือไทย จากต่างประเทศมายังประเทศไทย เว้นแต่จะได้รับอนุญาตจากกรมเจ้าท่า ให้บรรทุกสิ่งของนั้น โดยเรืออื่น ที่มีธงเรือไทย ซึ่งจะต้องได้รับอนุญาตเช่นนั้นก่อนบรรทุกของลงเรืออื่น หรือเป็นของที่รัฐมนตรีว่าการกระทรวงคมนาคมประกาศยกเว้นให้บรรทุกโดยเรืออื่น

(๓) ในกรณีที่ไม่มีปฏิบัติตาม (๑) หรือ (๒) ผู้รับจ้างจะต้องรับผิดชอบตามกฎหมายว่าด้วยการส่งเสริมการพาณิชย์



๑๐.๓ ผู้ยื่นข้อเสนอซึ่งโรงเรียนได้คัดเลือกแล้ว ไม่ไปทำสัญญาหรือข้อตกลงจ้างเป็นหนังสือ ภายในเวลาที่กำหนดดังระบุไว้ในข้อ ๗ โรงเรียนจะริบหลักประกันการยื่นข้อเสนอ หรือเรียกธำนาจจากผู้ออกหนังสือค้ำประกัน การยื่นข้อเสนอทันที และอาจพิจารณาเรียกธำนาจให้ชดใช้ความเสียหายอื่น (ถ้ามี) รวมทั้งจะพิจารณาให้เป็นผู้ทิ้งงาน ตามระเบียบกระทรวงการคลังว่าด้วยการจัดซื้อจัดจ้างและการบริหารพัสดุภาครัฐ

๑๐.๔ โรงเรียนสงวนสิทธิ์ที่จะแก้ไขเพิ่มเติมเงื่อนไข หรือข้อกำหนดในแบบสัญญาหรือข้อตกลงจ้างเป็นหนังสือให้เป็นไปตามความเห็นของสำนักงานอัยการสูงสุด (ถ้ามี)

๑๐.๕ ในกรณีที่เอกสารแนบท้ายเอกสารประกวดราคาอิเล็กทรอนิกส์นี้ มีความขัดหรือแย้งกัน ผู้ยื่นข้อเสนอจะต้องปฏิบัติตามคำวินิจฉัยของโรงเรียน คำวินิจฉัยดังกล่าวให้ถือเป็นที่สุด และ ผู้ยื่นข้อเสนอไม่มีสิทธิเรียกร้องค่าใช้จ่ายใดๆ เพิ่มเติม

๑๐.๖ โรงเรียน อาจประกาศยกเลิกการจัดจ้างในกรณีต่อไปนี้ได้ โดยที่ผู้ยื่นข้อเสนอจะเรียกร้องค่าเสียหายใดๆ จากโรงเรียนไม่ได้

(๑) โรงเรียนไม่ได้รับการจัดสรรเงินที่จะใช้ในการจัดจ้างหรือได้รับจัดสรรแต่ไม่เพียงพอที่จะทำการจัดจ้างครั้งนี้ต่อไป

(๒) มีการกระทำที่เข้าลักษณะผู้ยื่นข้อเสนอที่ชนะการจัดจ้างหรือที่ได้รับการคัดเลือกมีผลประโยชน์ร่วมกัน หรือมีส่วนได้เสียกับผู้ยื่นข้อเสนอรายอื่น หรือขัดขวางการแข่งขันอย่างเป็นธรรมหรือสมยอมกันกับผู้ยื่นข้อเสนอรายอื่น หรือเจ้าหน้าที่ในการเสนอราคา หรือสื่อว่ากระทำการทุจริตอื่นใดในการเสนอราคา

(๓) การทำการจัดจ้างครั้งนี้ต่อไปอาจก่อให้เกิดความเสียหายแก่โรงเรียน หรือกระทบต่อประโยชน์สาธารณะ

(๔) กรณีอื่นในทำนองเดียวกับ (๑) (๒) หรือ (๓) ตามที่กำหนดในกฎกระทรวงซึ่งออกตามความในกฎหมายว่าด้วยการจัดซื้อจัดจ้างและการบริหารพัสดุภาครัฐ

๑๑. การปรับราคาค่างานก่อสร้าง

การปรับราคาค่างานก่อสร้างตามสูตรการปรับราคาดังระบุในข้อ ๑.๕ จะนำมาใช้ในกรณีที่ ค่างานก่อสร้างลดลงหรือเพิ่มขึ้น โดยวิธีการต่อไปนี้

ตามเงื่อนไข หลักเกณฑ์ สูตรและวิธีคำนวณที่ใช้กับสัญญาแบบปรับราคาได้ตามมติคณะรัฐมนตรี เมื่อวันที่ ๒๒ สิงหาคม ๒๕๓๒ เรื่อง การพิจารณาช่วยเหลือผู้ประกอบการอาชีพงานก่อสร้าง ตามหนังสือสำนักเลขาธิการคณะรัฐมนตรี ที่ นร ๐๒๐๓/ว ๑๐๙ ลงวันที่ ๒๔ สิงหาคม ๒๕๓๒

สูตรการปรับราคา (สูตรค่า K) จะต้องคงที่ที่ระดับที่กำหนดไว้ในวันแล้วเสร็จตามที่กำหนดไว้ในสัญญา หรือภายในระยะเวลาที่โรงเรียนได้ขยายออกไป โดยจะใช้สูตรของทางราชการที่ได้รับระบุในข้อ ๑.๕



๑๒. การปฏิบัติตามกฎหมายและระเบียบ

ในระหว่างระยะเวลาการก่อสร้าง ผู้ยื่นข้อเสนอที่ได้รับการคัดเลือกให้เป็นผู้รับจ้างต้องปฏิบัติตามหลักเกณฑ์ที่กฎหมายและระเบียบได้กำหนดไว้โดยเคร่งครัด

๑๓. การประเมินผลการปฏิบัติงานของผู้ประกอบการ

โรงเรียน สามารถนำผลการปฏิบัติงานแล้วเสร็จตามสัญญาของผู้ยื่นข้อเสนอที่ได้รับการคัดเลือกให้ เป็นผู้รับจ้างเพื่อนำมาประเมินผลการปฏิบัติงานของผู้ประกอบการ

ทั้งนี้ หากผู้ยื่นข้อเสนอที่ได้รับการคัดเลือกไม่ผ่านเกณฑ์ที่กำหนดจะถูกระงับการยื่นข้อเสนอหรือทำสัญญากับโรงเรียน ไว้ชั่วคราว



โรงเรียนบรมราชินีนาถราชวิทยาลัย

๓ มีนาคม ๒๕๖๘



ประกาศโรงเรียนบรมราชินีนาถราชวิทยาลัย

เรื่อง ประกวดราคาจ้างก่อสร้างอาคารอเนกประสงค์ ด้วยวิธีประกวดราคาอิเล็กทรอนิกส์ (e-bidding)

โรงเรียนบรมราชินีนาถราชวิทยาลัย มีความประสงค์จะประกวดราคาจ้างก่อสร้างอาคารอเนกประสงค์ ด้วยวิธีประกวดราคาอิเล็กทรอนิกส์ (e-bidding) ราคาของงานจ้างก่อสร้าง ในการประกวดราคาครั้งนี้ เป็นเงินทั้งสิ้น ๑,๐๐๖,๔๐๐.๐๐ บาท (หนึ่งล้านหกพันสี่ร้อยบาทถ้วน) ตามรายการ ดังนี้

อาคารอเนกประสงค์	จำนวน	๑	รายการ
------------------	-------	---	--------

ผู้ยื่นข้อเสนอจะต้องมีคุณสมบัติ ดังต่อไปนี้

๑. มีความสามารถตามกฎหมาย

๒. ไม่เป็นบุคคลล้มละลาย

๓. ไม่อยู่ระหว่างเลิกกิจการ

๔. ไม่เป็นบุคคลซึ่งอยู่ระหว่างถูกระงับการยื่นข้อเสนอหรือทำสัญญากับหน่วยงานของรัฐไว้ชั่วคราว เนื่องจากเป็นผู้ที่ไม่ผ่านเกณฑ์การประเมินผลการปฏิบัติงานของผู้ประกอบการตามระเบียบ ที่รัฐมนตรีว่าการกระทรวงการคลัง กำหนดตามที่ประกาศเผยแพร่ในระบบเครือข่ายสารสนเทศของกรมบัญชีกลาง

๕. ไม่เป็นบุคคลซึ่งถูกระงับชื่อไว้ในบัญชีรายชื่อผู้ทำงานและได้แจ้งเวียนชื่อให้เป็นผู้ทำงาน ของหน่วยงานของรัฐในระบบเครือข่ายสารสนเทศของกรมบัญชีกลาง ซึ่งรวมถึงนิติบุคคลที่ผู้ทำงานเป็นหุ้นส่วนผู้จัดการ กรรมการ ผู้จัดการ ผู้บริหาร ผู้มีอำนาจในการดำเนินงานในกิจการของนิติบุคคลนั้นด้วย

๖. มีคุณสมบัติและไม่มีลักษณะต้องห้ามตามที่คณะกรรมการนโยบายการจัดซื้อจัดจ้างและ การบริหารพัสดุ ภาครัฐกำหนดในราชกิจจานุเบกษา

๗. เป็นนิติบุคคลผู้มีอาชีพรับจ้างงานที่ประกวดราคาอิเล็กทรอนิกส์ดังกล่าว

ต่อหน้า ๒ // ๘. ไม่เป็นผู้...



๘. ไม่เป็นผู้มีผลประโยชน์ร่วมกันกับผู้ยื่นข้อเสนอรายอื่นที่เข้ายื่นข้อเสนอให้แก่โรงเรียนบรมราชินีนาถราชวิทยาลัย ณ วันประกาศประกวดราคาอิเล็กทรอนิกส์ หรือไม่เป็นผู้กระทำการอันเป็นการขัดขวางการแข่งขันราคาอย่างเป็นธรรม ในการประกวดราคาอิเล็กทรอนิกส์ครั้งนี้

๙. ไม่เป็นผู้ได้รับเอกสิทธิ์หรือความคุ้มกัน ซึ่งอาจปฏิเสธไม่ยอมขึ้นศาลไทย เว้นแต่รัฐบาลของผู้ยื่นข้อเสนอได้มีคำสั่งสละเอกสิทธิ์และความคุ้มกันเช่นนั้น

๑๐. ผู้ยื่นข้อเสนอต้องมีผลงานก่อสร้างประเภทเดียวกันกับผลงานที่ประกวดราคาจ้างก่อสร้างในวงเงินไม่น้อยกว่า ๕๐๓,๒๐๐.๐๐ บาท (ห้าแสนสามพันสองร้อยบาทถ้วน) และเป็นผลงานที่เป็นคู่สัญญาโดยตรงกับหน่วยงานของรัฐ หรือหน่วยงานเอกชนที่ โรงเรียนบรมราชินีนาถราชวิทยาลัย เชื้อถือ

๑๑. ผู้ยื่นข้อเสนอที่ยื่นข้อเสนอในรูปแบบของ "กิจการร่วมค้า" ต้องมีคุณสมบัติดังนี้

กรณีที่ข้อตกลงระหว่างผู้เข้าร่วมค้ากำหนดให้ผู้เข้าร่วมค้ารายใดรายหนึ่งเป็นผู้เข้าร่วมค้าหลัก ข้อตกลงระหว่างผู้เข้าร่วมค้าจะต้องมีการกำหนดสัดส่วนหน้าที่และความรับผิดชอบในปริมาณงาน สิ่งของ หรือมูลค่า ตามสัญญาของผู้เข้าร่วมค้าหลักมากกว่าผู้เข้าร่วมค้ารายอื่นทุกราย

กรณีที่ข้อตกลงระหว่างผู้เข้าร่วมค้ากำหนดให้ผู้เข้าร่วมค้ารายใดรายหนึ่งเป็นผู้เข้าร่วมค้าหลัก กิจการร่วมค้านั้นต้องใช้ผลงานของผู้เข้าร่วมค้าหลักรายเดียวเป็นผลงานของกิจการร่วมค้าที่ยื่นข้อเสนอ

สำหรับข้อตกลงระหว่างผู้เข้าร่วมค้าที่ไม่ได้กำหนดให้ผู้เข้าร่วมค้ารายใดเป็นผู้เข้าร่วมค้าหลัก ผู้เข้าร่วมค้าทุกรายจะต้องมีคุณสมบัติครบถ้วนตามเงื่อนไขที่กำหนดไว้ในเอกสารเชิญชวน หรือหนังสือเชิญชวน

กรณีที่ข้อตกลงระหว่างผู้เข้าร่วมค้ากำหนดให้มีการมอบหมายผู้เข้าร่วมค้ารายใดรายหนึ่งเป็นผู้ยื่นข้อเสนอ ในนามกิจการร่วมค้า การยื่นข้อเสนอดังกล่าวไม่ต้องมีหนังสือมอบอำนาจ

สำหรับข้อตกลงระหว่างผู้เข้าร่วมค้าที่ไม่ได้กำหนดให้ผู้เข้าร่วมค้ารายใดเป็นผู้ยื่นข้อเสนอ ผู้เข้าร่วมค้าทุกรายจะต้องลงลายมือชื่อในหนังสือมอบอำนาจให้ผู้เข้าร่วมค้ารายใดรายหนึ่งเป็นผู้ยื่นข้อเสนอในนามกิจการร่วมค้า

๑๒. ผู้ยื่นข้อเสนอต้องลงทะเบียนที่มีข้อมูลถูกต้องครบถ้วนในระบบจัดซื้อจัดจ้างภาครัฐด้วย อิเล็กทรอนิกส์ (Electronic Government Procurement : e-GP) ของกรมบัญชีกลาง

๑๓. ผู้ยื่นข้อเสนอต้องมีมูลค่าสุทธิของกิจการ ดังนี้

(๑) กรณีผู้ยื่นข้อเสนอเป็นนิติบุคคลที่จัดตั้งขึ้นตามกฎหมายไทยซึ่งได้จดทะเบียนเกินกว่า ๑ ปี ต้องมีมูลค่าสุทธิของกิจการ จากผลต่างระหว่างสินทรัพย์สุทธิหักด้วยหนี้สินสุทธิ ที่ปรากฏในงบแสดงฐานะการเงินที่มีการตรวจรับรองแล้ว ซึ่งจะต้องแสดงค่าเป็นบวก ๑ ปีสุดท้ายก่อนวันยื่นข้อเสนอ

(๒) กรณีผู้ยื่นข้อเสนอเป็นนิติบุคคลที่จัดตั้งขึ้นตามกฎหมายไทย ซึ่งยังไม่มีกิจการรายงานงบแสดงฐานะการเงินกับกรมพัฒนาธุรกิจการค้า ให้พิจารณาการกำหนดมูลค่าของทุนจดทะเบียน โดยผู้ยื่นข้อเสนอจะต้องมี



ทุนจดทะเบียนที่เรียกชำระมูลค่าหุ้นแล้ว ณ วันที่ยื่นข้อเสนอ ไม่ต่ำกว่า ๑ ล้านบาท

(๓) สำหรับการจัดซื้อจัดจ้างครั้งหนึ่งที่มีวงเงินเกิน ๕๐๐,๐๐๐ บาทขึ้นไป กรณีผู้ยื่นข้อเสนอ เป็นบุคคลธรรมดา โดยพิจารณาจากหนังสือรับรองบัญชีเงินฝาก ไม่เกิน ๙๐ วันก่อนวันยื่นข้อเสนอ โดยต้องมีเงินฝาก คงเหลือในบัญชีธนาคารเป็นมูลค่า ๑ ใน ๔ ของมูลค่างบประมาณของโครงการหรือรายการที่ยื่นข้อเสนอในแต่ละครั้ง และหากเป็นผู้ชนะการจัดซื้อจัดจ้างหรือเป็นผู้ได้รับการคัดเลือกจะต้องแสดงบัญชีเงินฝากที่มีมูลค่าดังกล่าวอีกครั้ง หนึ่งในวันลงนามในสัญญา

(๔) กรณีที่ผู้ยื่นข้อเสนอไม่มีมูลค่าสุทธิของกิจการหรือทุนจดทะเบียน หรือมีแต่ไม่เพียงพอที่จะ เข้ายื่นข้อเสนอ ผู้ยื่นข้อเสนอสามารถขอวงเงินสินเชื่อ โดยต้องมีวงเงินสินเชื่อ ๑ ใน ๔ ของมูลค่างบประมาณของ โครงการหรือรายการที่ยื่นข้อเสนอในครั้งนั้น (สินเชื่อที่ธนาคารภายในประเทศ หรือบริษัทเงินทุนหรือบริษัทเงินทุน หลักทรัพย์ที่ได้รับอนุญาตให้ประกอบกิจการเงินทุนเพื่อการพาณิชย์ และประกอบธุรกิจค้าประกันตามประกาศของ ธนาคารแห่งประเทศไทย ตามรายชื่อบริษัทเงินทุนที่ธนาคารแห่งประเทศไทยแจ้งเวียนให้ทราบ โดยพิจารณาจาก ยอดเงินรวมของวงเงินสินเชื่อที่สำนักงานใหญ่รับรอง หรือที่สำนักงานสาขารับรอง (กรณีได้รับมอบอำนาจจาก สำนักงานใหญ่) ซึ่งออกให้แก่ผู้ยื่นข้อเสนอ นับถึงวันยื่นข้อเสนอไม่เกิน ๙๐ วัน)

(๕) กรณีตาม (๑) - (๔) ยกเว้นสำหรับกรณีดังต่อไปนี้

(๕.๑) กรณีที่ผู้ยื่นข้อเสนอเป็นหน่วยงานของรัฐ

(๕.๒) นิติบุคคลที่จัดตั้งขึ้นตามกฎหมายไทยที่อยู่ระหว่างการฟื้นฟูกิจการตาม

พระราชบัญญัติล้มละลาย (ฉบับที่ ๑๐) พ.ศ. ๒๕๖๑

(๕.๓) งานจ้างก่อสร้าง ที่กรมบัญชีกลางได้ขึ้นทะเบียนผู้ประกอบการงานก่อสร้างแล้ว และ งานจ้างก่อสร้างที่หน่วยงานของรัฐได้มีการจัดทำบัญชีผู้ประกอบการงานก่อสร้างที่มีคุณสมบัติเบื้องต้นไว้แล้ว ก่อน วันที่พระราชบัญญัติการจัดซื้อจัดจ้างและการบริหารพัสดุภาครัฐมีผลใช้บังคับ

ผู้ยื่นข้อเสนอต้องยื่นข้อเสนอและเสนอราคาทางระบบจัดซื้อจัดจ้างภาครัฐด้วยอิเล็กทรอนิกส์ในวันที่ ๑๑ มีนาคม ๒๕๖๘ ระหว่างเวลา ๐๙.๐๐ น. ถึง ๑๒.๐๐ น.

ผู้สนใจสามารถรับเอกสารประกวดราคาอิเล็กทรอนิกส์ โดยดาวน์โหลดเอกสารทางระบบจัดซื้อ จัดจ้างภาครัฐด้วยอิเล็กทรอนิกส์ หัวข้อ ค้นหาประกาศจัดซื้อจัดจ้างได้ตั้งแต่วันที่ประกาศจนถึงวันเสนอราคา

ผู้ยื่นข้อเสนอสามารถเตรียมเอกสารข้อเสนอได้ตั้งแต่วันที่ประกาศจนถึงวันเสนอราคา

ผู้สนใจสามารถดูรายละเอียดได้ที่เว็บไซต์ www.qc.ac.th หรือ www.gprocurement.go.th หรือ สอบถามทางโทรศัพท์หมายเลข ๐๓๒๒๘๑๑๒๓ ในวันและเวลาราชการ

ผู้สนใจต้องการทราบรายละเอียดเพิ่มเติมเกี่ยวกับสถานที่หรือร่างรายละเอียดขอบเขตของงานทั้ง โครงการ โปรดสอบถามมายัง โรงเรียนบรมราชินีนาถราชวิทยาลัย ผ่านทางไปรษณีย์อิเล็กทรอนิกส์



Queen_college@qc.ac.th หรือช่องทางตามที่กรมบัญชีกลางกำหนดภายในวันที่ ๖ มีนาคม ๒๕๖๘ โดยโรงเรียน
บรมราชินีนาถราชวิทยาลัยจะชี้แจงรายละเอียดดังกล่าวผ่านทางเว็บไซต์ www.qc.ac.th และ
www.gprocurement.go.th ในวันที่ ๖ มีนาคม ๒๕๖๘

ประกาศ ณ วันที่ ๓ มีนาคม พ.ศ. ๒๕๖๘



(นายกมล พิริยวต์มิตรอุดม)

ผู้อำนวยการโรงเรียนบรมราชินีนาถราชวิทยาลัย

รายการปริมาณงานและราคา

งานปรับปรุง/ซ่อมแซม โครงการก่อสร้างอาคารอเนกประสงค์
 สถานที่ก่อสร้าง โรงเรียนบรมราชินีนาถราชวิทยาลัย
 ประมาณราคาโดย นายรัฐกรณ์ ชาญธีระวิทย์

สพป./สพม. สท.ม.ราชบุรี
 ประมาณราคาเมื่อวันที่ 27 กุมภาพันธ์ 2568

ลำดับ ที่	รายการ	จำนวน	หน่วย	ค่าวัสดุ		ค่าแรงงาน		รวมค่าวัสดุ และค่าแรงงาน	หมายเหตุ
				ราคาต่อหน่วย	จำนวนเงิน	ราคาต่อหน่วย	จำนวนเงิน		
	รายการก่อสร้างตามแบบโครงการก่อสร้างอาคารอเนกประสงค์ ยกเว้นรายการดังนี้								
	1) หลังคา Metal sheet ไม้ต้องมี PU Foam								
	2) หลังคาไม้ต้องปิดฉนวนทั้งสองด้าน								
	3) ไม่มีงานไฟฟ้า และงานเทพื้นคอนกรีต								
	4) ไม่มีป้ายโครงการก่อสร้างของ.....								
1	งานฐานรากและเสาตามรายการประกอบแบบโครงสร้างฯ	10	ต้น	18,500.00	185,000.00			185,000.00	(รวมค่าแรง)
	1) ชุดหลุมตอมือ ขนาด 1.8 x 1.8 x 1.5 ม. = 10 หลุม				-			-	
	2) งานเสาดม่อคอนกรีตเสริมเหล็ก = 10 ต้น				-			-	
	3) งานเสาเหล็ก H-Beam ขนาด 200 x 200 x 8 x 12 มม. (49.9 Kg/m.)								
2	งานหลังคา ตามรายการประกอบแบบโครงการก่อสร้างฯ	532	ตรม.	1,100.00	585,200.00			585,200.00	(รวมค่าแรง)
	1) หลังคาและชายคา Metal sheet 0.47 มม. (15+4)(24+4) ไม้ไม่น้อยกว่า 532 ตรม.				-			-	
	2) โครงสร้างโลหะรองรับหลังคา PIPE 3" ทนฯ 3.2 มม./ PIPE 2" ทนฯ 3.2 มม.				-			-	
	แปเหล็ก 100x50x20x3.2 มม.				-			-	
	รวม				770,200.00			770,200.00	
				Factor F = 1.3067				1,006,420.34	
				ขออนุมัติ (หนึ่งล้านบาทสี่ร้อยบาทถ้วน)				1,006,400.00	

(ลงชื่อ).....ผู้ประมาณราคา

(นายรัฐกรณ์ ชาญธีระวิทย์)

(ลงชื่อ).....ผู้อนุมัติ

(นายคม พิริยวุฒิกุลอุดม)

ผู้อำนวยการโรงเรียนบรมราชินีนาถราชวิทยาลัย

สรุปค่าปรับปรุง ซ่อมแซม

แบบ ปร. 6

งานก่อสร้าง โครงการก่อสร้างอาคารอเนกประสงค์

สถานที่ก่อสร้าง โรงเรียนบรมราชินีนาถราชวิทยาลัย

หน่วยงาน สพม.ราชบุรี

แบบ ปร.4 ปร.5 ปร.6 และ Factor F ทั้งหมด

จำนวน

3

แผ่น

ประมาณราคาเมื่อวันที่

27 กุมภาพันธ์ 2568

ลำดับที่	รายการ	ค่าก่อสร้าง หน่วย : บาท	หมายเหตุ
	สรุป		
1	ส่วนค่างาน	1,006,400.00	
สรุป	รวมค่าก่อสร้างเป็นเงินทั้งสิ้น (หนึ่งล้านหกพันสี่ร้อยบาทถ้วน)	1,006,400.00	

ผู้ประมาณราคา

(นายรัฐกรณ์ ชาญธีระวิทย์)

ตำแหน่ง หัวหน้างานอาคารสถานที่

เบอร์โทร 0851834742

รับรองความถูกต้อง

(นายคม พิริยวุฒิกฤตม)

ผู้อำนวยการโรงเรียนบรมราชินีนาถราชวิทยาลัย

0815708539

แบบโครงการก่อสร้างอาคารอเนกประสงค์

โรงเรียนบรมราชินีนาถราชวิทยาลัย

170 หมู่ 2 ตำบลอ่างหิน

อำเภอปากท่อ จังหวัดราชบุรี

ขนาดพื้นที่ 15.00 ม x 24.00 ม
หรือมีพื้นที่ไม่น้อยกว่า 360.00 ตร.ม

เจ้าของ : โรงเรียนบรมราชินีนาถราชวิทยาลัย

ข้อกำหนดเกี่ยวกับการใช้วัสดุก่อสร้างและครุภัณฑ์ตามสัญญาก่อสร้าง เพื่อส่งเสริมการใช้สินค้า/ผลิตภัณฑ์ที่ผลิตในประเทศ

1. ผู้รับจ้างต้องใช้วัสดุก่อสร้างหรือครุภัณฑ์ที่เป็นส่วนหนึ่งของงานก่อสร้าง (ถ้ามี) ตามโครงการก่อสร้างนี้โดยต้องเป็นวัสดุก่อสร้างหรือครุภัณฑ์ที่ผลิตในประเทศไทย
ที่ผลิตภายใน ประเทศ ไม่น้อยกว่าร้อยละ 60 ของมูลค่าวัสดุก่อสร้างที่ใช้ในโครงการก่อสร้างนี้ ทั้งนี้ หน่วยงานก่อสร้างมีสิทธิเลือก จะสั่งใช้วัสดุก่อสร้างที่เป็นเหล็กซึ่งผลิตภายในประเทศ ไม่น้อยกว่าร้อยละ 60 ของปริมาณเหล็กที่ใช้ตามสัญญาก่อสร้างนี้

2. ผู้รับจ้างต้องแนบแผนการใช้วัสดุก่อสร้างและครุภัณฑ์ที่เป็นผลิตภัณฑ์ที่ผลิตภายในประเทศตามสัญญาจ้างก่อสร้างนี้ตามเอกสาร ภาคผนวก 2 และ ภาคผนวก 3 (ภาค ผนวก 3 เฉพาะกรณีที่เป็นงานก่อสร้างที่มีวัตถุประสงค์ที่เป็นเหล็ก) ให้ผู้ว่าจ้าง ตามระยะเวลาที่กำหนดในสัญญาจ้าง (ถ้ามี) แต่ต้องไม่ช้ากว่า 30 วันหลังจากเริ่มในสัญญาจ้างก่อสร้าง หากผู้รับจ้างไม่เสนอแผนตามเวลาที่กำหนด ถือว่าผู้รับจ้างผิดสัญญา ผู้ว่าจ้างมีสิทธิยกเลิกสัญญาได้

แผนการใช้วัสดุก่อสร้าง ที่ผู้รับจ้างเสนอ สามารถปรับเปลี่ยนได้ตามความจำเป็น เพื่อให้สอดคล้องปริมาณ การใช้วัสดุก่อสร้าง ซึ่งเป็นผลิตภัณฑ์ที่ผลิตในประเทศไม่ต่ำกว่าร้อยละ 60 ทั้งนี้ผู้รับจ้างต้องแจ้งการปรับเปลี่ยนให้ผู้ว่าจ้างก่อสร้างทราบก่อนดำเนินการนำวัสดุ ก่อสร้างตามเกณฑ์รับใบเบิกใช้วัสดุภายในร้อยละ 7 วัน ทั้งนี้ต้องรอการอนุมัติก่อน และจะรวมผู้รับจ้างต้องแสดงหลักฐานหรือประกอบการพิจารณาว่าวัสดุก่อสร้างหรือครุภัณฑ์

3. ผลิตภัณฑ์ที่ผลิตภายในประเทศ อย่างใดอย่างหนึ่งล้มเหลวหรือแสดงว่าผู้รับจ้างเมื่อผู้รับจ้าง หรือขอ เพื่อประกอบการตรวจสอบของผู้รับจ้างว่าวัสดุก่อสร้าง/ครุภัณฑ์ที่ผู้รับจ้าง นำมาใช้เป็นผลิตภัณฑ์ที่ผลิตในประเทศหรือไม่ ดังนี้

3.1 ส่วนที่ไม่เกี่ยวข้องกันที่ผลิตในประเทศ Made in Thailand (MT) ที่ออกโดยสภาอุตสาหกรรมแห่งประเทศไทย

3.2 เลขฮันดิแคป ที่แสดงว่าเป็นสินค้าที่ผลิตในประเทศไทย

3.3 หลักฐานแสดงที่ตั้งของแหล่งผลิต ที่สามารถแสดงได้ว่าในวัสดุก่อสร้างที่ เป็นผลิตภัณฑ์ในประเทศ ส่วนที่เหลือที่มิได้รวมไว้ข้างต้น (ถ้าทราบ) เป็นต้น เป็นต้น

ตารางการการจัดทำแผนการใช้วัสดุที่ผลิตภายในประเทศ
โครงการ _____

รายการวัสดุหรือครุภัณฑ์ที่ใช้ในโครงการ
แผนการใช้วัสดุที่ผลิตภายในประเทศ

ลำดับ	รายการ	หน่วย	ปริมาณ	ราคาต่อหน่วย (บาท)	เงินบาท (บาท)	ผลิต ในประเทศ	ผลิต ต่างประเทศ
1							
2							
3							
4							
5							
รวม					xxx	xxx	xxx
อัตรา (ร้อยละ)					100	70	30

ลงชื่อ _____ (คู่สัญญาผู้รับจ้าง)
(_____)

ราคาต่อหน่วยที่ใช้ในการการจัดทำแผนการใช้วัสดุก่อสร้างภายในประเทศ เป็น ราคาตามใบแจ้งปริมาณและราคาซึ่งแนบสัญญาก่อสร้าง ซึ่งจัดทำตามหนังสือ ที่ กค(ทจจ) 0405 2/ว89 ลว 31 สิงหาคม 2564 (ว845)

ตารางการการจัดทำแผนการใช้วัสดุที่ผลิตภายในประเทศ
โครงการ _____

รายการวัสดุหรือครุภัณฑ์ที่ใช้ในโครงการ
แผนการใช้วัสดุที่ผลิตภายในประเทศ
ปริมาณเหล็กจึงโครงการ xxx (ตัน)

ลำดับ	รายการ	หน่วย	ปริมาณ	เหล็ก ในประเทศ	เหล็ก ต่างประเทศ
1	เหล็กเส้น	ตัน			
2	เหล็กชี้อย	ตัน			
3	เหล็กเส้นกลม	ตัน			
4					
5					
รวม			xxx	xxx	xxx
อัตรา (ร้อยละ)			100	90	10

ลงชื่อ _____ (คู่สัญญาผู้รับจ้าง)
(_____)

รายการประกอบแบบโครงสร้าง

- ระยะต่าง ๆ ที่แสดงในแบบเป็นระยะในระบบเสริม นอกจากระยะอื่น ๆ และให้ถือระยะที่แสดงในแบบเป็นเกณฑ์ I
- คอนกรีตโครงสร้าง ใช้ส่วนผสม PORTLAND CEMENT TYPE เขียวเท่ากับมาตรฐาน มอก 15 - 1974 จำนวนเชิงพื้นที่ใช้ผสม จะต้องไม่น้อยกว่า 325 กก ต่อปริมาตรคอนกรีต 1 ลบม และจะต้องมีกำลังอัด ปล่อยให้ไม่น้อยกว่า 240 กก ต่อ ตร.ซม. ซึ่งได้จากการทดสอบตัวอย่างรูปทรงกระบอกขนาดมาตรฐาน เมื่อพ้นคอนกรีตมีอายุ 28 วัน
- เหล็กเสริมคอนกรีตที่มีขนาดเส้นผ่าศูนย์กลาง 6 มม. และ 9 มม. ให้มีคุณสมบัติตามมาตรฐาน มอก. 20 - 1981 GRADE SR - 24 (FY = 2400 กก / ตร.ซม.)
- เหล็กเสริมคอนกรีตที่มีขนาดเส้นผ่าศูนย์กลางตั้งแต่ 10 มม. ขึ้นไป ให้มีคุณสมบัติตามมาตรฐาน มอก. 24 - 1981 GRADE SD - 30 (FY = 3000 กก / ตร.ซม.)
- การต่อเหล็กเสริมในส่วนใด ๆ ของโครงสร้างให้เป็นไปตามกำหนดดังนี้ พื้น และ เสา ให้ต่อตามที่แสดงในแบบ หรือตามที่วิศวกรเห็นสมควร ฉาน เหล็กบนตอกกลางช่วงฉาน เหล็กล่าง ต่อในระยะระหว่างจุด 1/5 ของช่วงคาน ทั้งสองข้างเสา เสา ให้ต่อที่ระยะ 1 เมตร จากพื้น จนถึงกึ่งกลางความสูงของเสา
- ความหนาของคอนกรีตหุ้มเหล็กเสริม นอกจากที่ระบุในแบบให้เป็นไปตามรายการนี้ ก. 1.5 ซม. สำหรับพื้น ข 2.5 ซม. สำหรับคานทั่วไป ค. 3.0 ซม. สำหรับเสา ง. 3.5 ซม. สำหรับข้างคานและห้องคานและกึ่งพื้นที่ติดกับดิน จ. 5.0 ซม. สำหรับฐานราก
- คอนกรีตขยาย ให้ใช้คอนกรีตที่มีส่วนผสม 1:3:5 โดยปริมาตรหรือคอนกรีตผสมสำเร็จรูป
- เหล็กปูพราวณที่มีคุณสมบัติตามมาตรฐาน ASTM A-36 (FY = 2500 กก / ตร.ซม.)
- สิ่งต่าง ๆ ที่ต้องการฝังในคอนกรีตเช่น ANCHOR BOLTS, PLUGS, PIPES จะต้องติดตั้งอยู่ในแบบ
- การเตรียมรูและร่องต่าง ๆ ที่จำเป็นต่อผ่านทะลุโครงสร้างให้ทำช่องหรือให้ช่องปลูกติดกับแบบให้มั่นคง ถูกต้องและจะต้องได้รับอนุมัติจากวิศวกรก่อนเทพคอนกรีต
- ตำแหน่งรอยต่อเพื่อหยุดเทคอนกรีต ต้องนำแบบต่อวิศวกรก่อนดำเนินการ
- ในระหว่างการก่อสร้าง ให้ผู้รับเหมาตรวจสอบสภาพปฏิกิริยา รีดความร้อน ก่อนดำเนินการก่อสร้าง หากพบ ข้อขัดแย้งใด ๆ ในแบบ ให้แจ้งคู่มือออกแบบ ก่อนดำเนินการอย่างน้อย 1 สัปดาห์

โครงการก่อสร้างอาคารอเนกประสงค์
โรงเรียนอภินิหารวิทยายุทธ

170 หมู่ที่ 2 ตำบลอิน อ ปากท่อ จ.ราชบุรี

เขียนแบบ :

(นายอติชาต วิจารณ์ตรี)

สถาปนิก :

(นายสมสิทธิ์ บุญชูรัตน์)
สำนักสถาปนิก (ต.สต.2911)

วิศวกร :

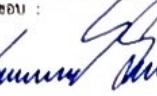
(นายกฤษฏา กาญจนรัตน์)
สำนักวิศวกรโยธา (ตย 10317)

ตรวจสอบ :

(นายวิมลทิน ใจมา)
ผู้อำนวยการฝ่ายบริหารทั่วไป

เห็นชอบ :

(นายจักรพรรดิ ศรีสวัสดิ์)
ผู้อำนวยการฝ่ายบริหารงบประมาณ

อนุมัติ :

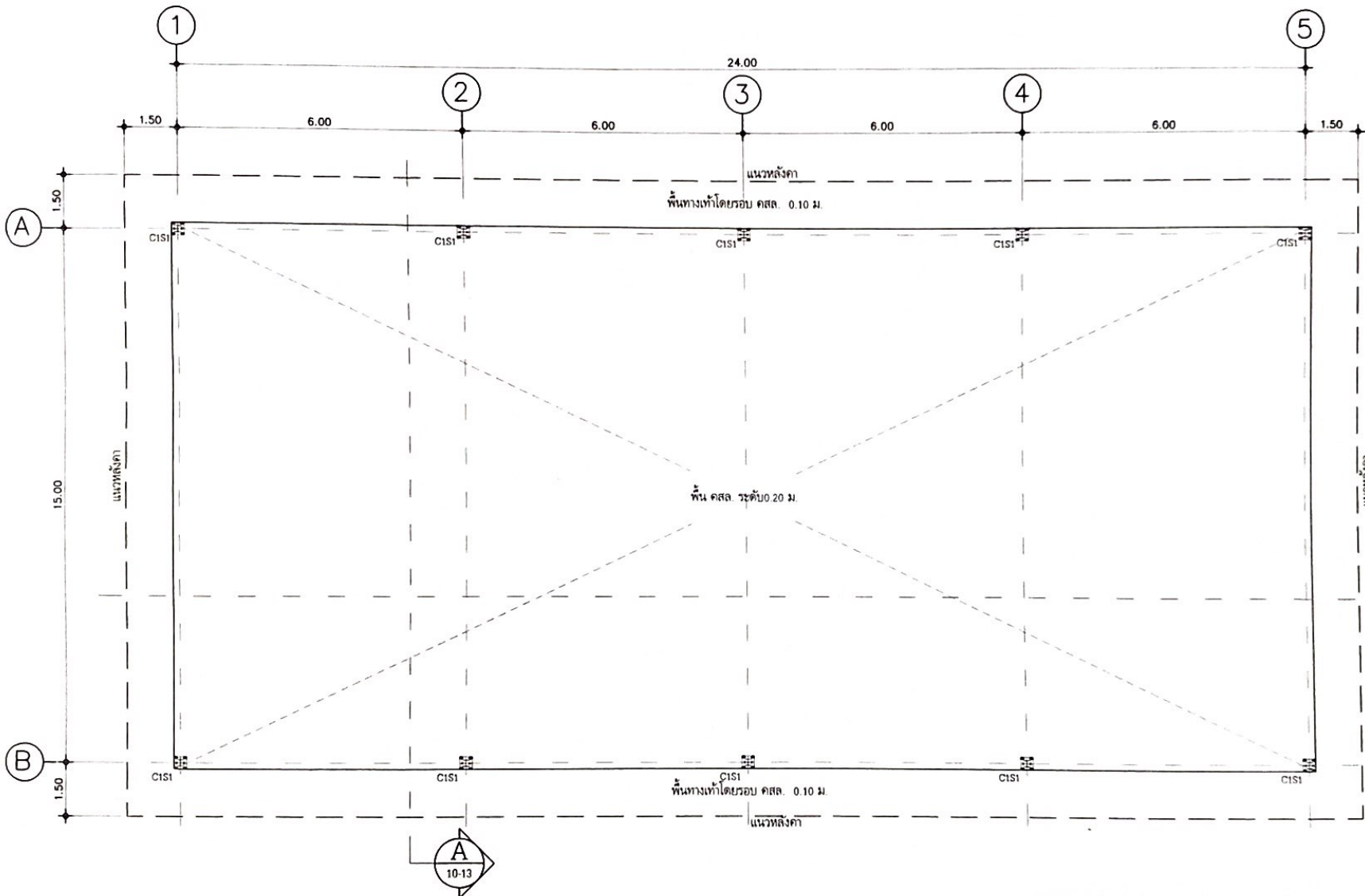
(นายคม พริยกุลิกุลอม)
ผู้อำนวยการวิทยาลัยบริหารฯ

แบบแสดง :
ข้อกำหนดการใช้วัสดุภายในประเทศ,
รายการประกอบแบบงานโครงสร้าง

แผ่นที่ :
2-13



แปลนพื้น
มาตราส่วน 1:125



โครงการก่อสร้างอาคารอเนกประสงค์
โรงเรียนบรมราชินีนาถราชวิทยาลัย
170 หมู่ที่ 2 ตำบลหิน อปท.ท่าจ้อ จ.ราชบุรี

เขียนแบบ :

(นายอติชาย กิจดนตรี)

สถาปนิก :

(นายสมลักษณ์ นุญนรงค์)
สามัญสถาปนิก (ส.สท. 2911)

วิศวกร :

(นายกาญจนา กาญจนรัตน์)
สามัญวิศวกรโยธา (สย. 10317)

ตรวจสอบ :

(นายวิมลทิน ทิมพา)
ผู้เชี่ยวชาญด้านวิศวกรรมการฝ่ายบริหารทั่วไป

เห็นชอบ :

(นายจักรพรรดิ สวัสดิ์)
รองผู้อำนวยการฝ่ายบริหารงบประมาณ

อนุมัติ :

(นายคม พิชัยจักรอุดม)
ผู้อำนวยการโรงเรียนบรมราชินีนาถราชวิทยาลัย

แบบแสดง :
แปลนพื้นอาคารอเนกประสงค์

แผ่นที่ :
3-13

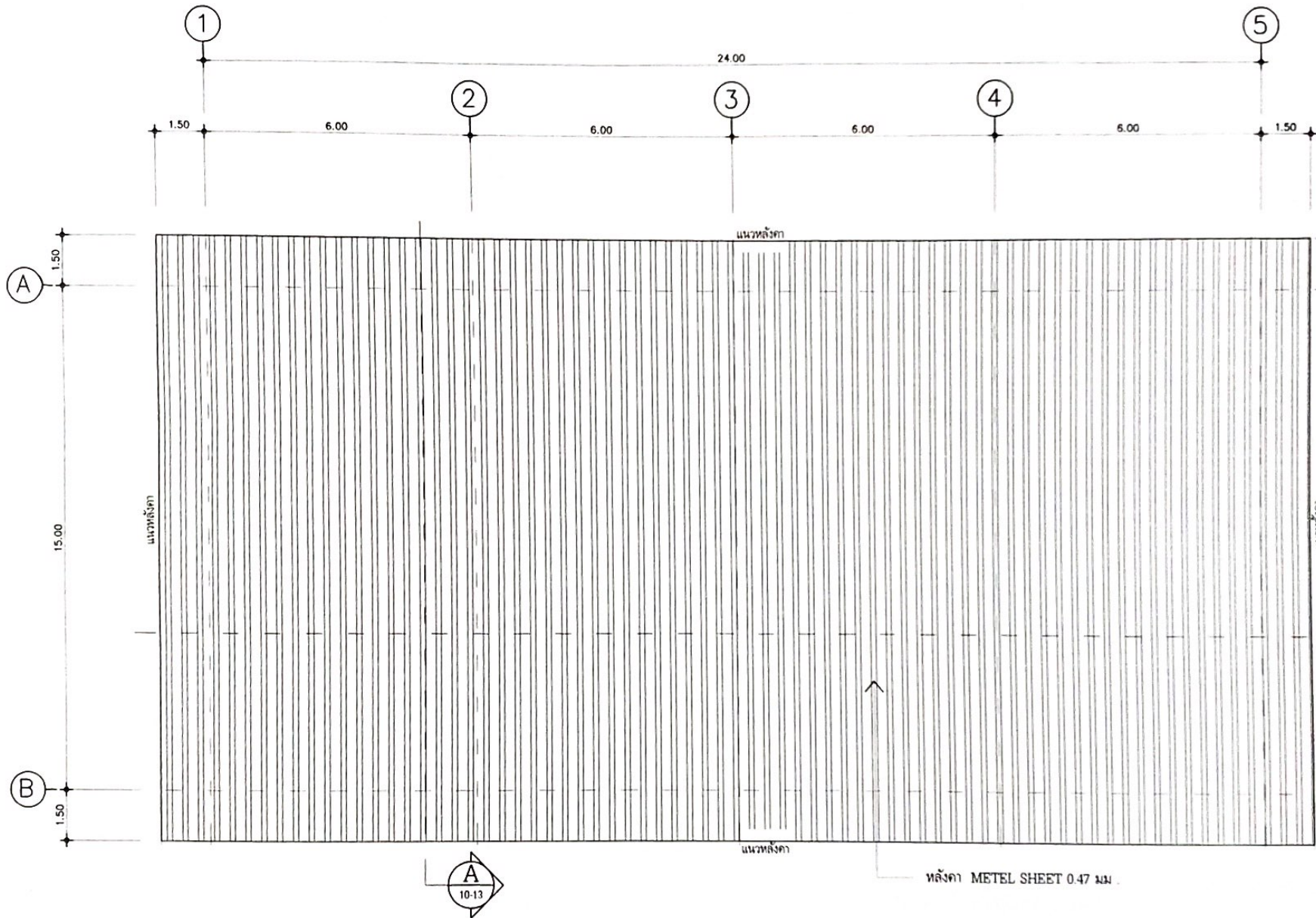

แปลนหลังคา
มาตราส่วน 1:125



โครงการก่อสร้างอาคารอเนกประสงค์
โรงเรียนสมรรถราชินีในถาวรวิทยาลัย
170 หมู่ที่ 2 ตำบลหิน อ.ปากท่อ จ.ราชบุรี

เขียนแบบ :

(นายอติชาย กิจดนตรี)

สถาปนิก :

(นายสมสิทธิ์ บุญธรรม)
สามัญสถาปนิก (ต.ศ. 2911)

วิศวกร :

(นายฤทธิชัย กาญจนรัตน์)
สามัญวิศวกรโยธา (สย 10317)

ตรวจสอบ :

(นายวิมล วัฒน)
ผู้อำนวยการฝ่ายบริหารทั่วไป

เห็นชอบ :

(นายจักรพรรดิ สวัสดิ์)
รองผู้อำนวยการฝ่ายบริหารงบประมาณ

อนุมัติ :

(นายคม วีรวิจิตรอุดม)
ผู้อำนวยการโรงเรียนสมรรถราชินีในถาวรวิทยาลัย

แบบแสดง :

แปลนหลังอาคารอเนกประสงค์

แผ่นที่ :

4-13

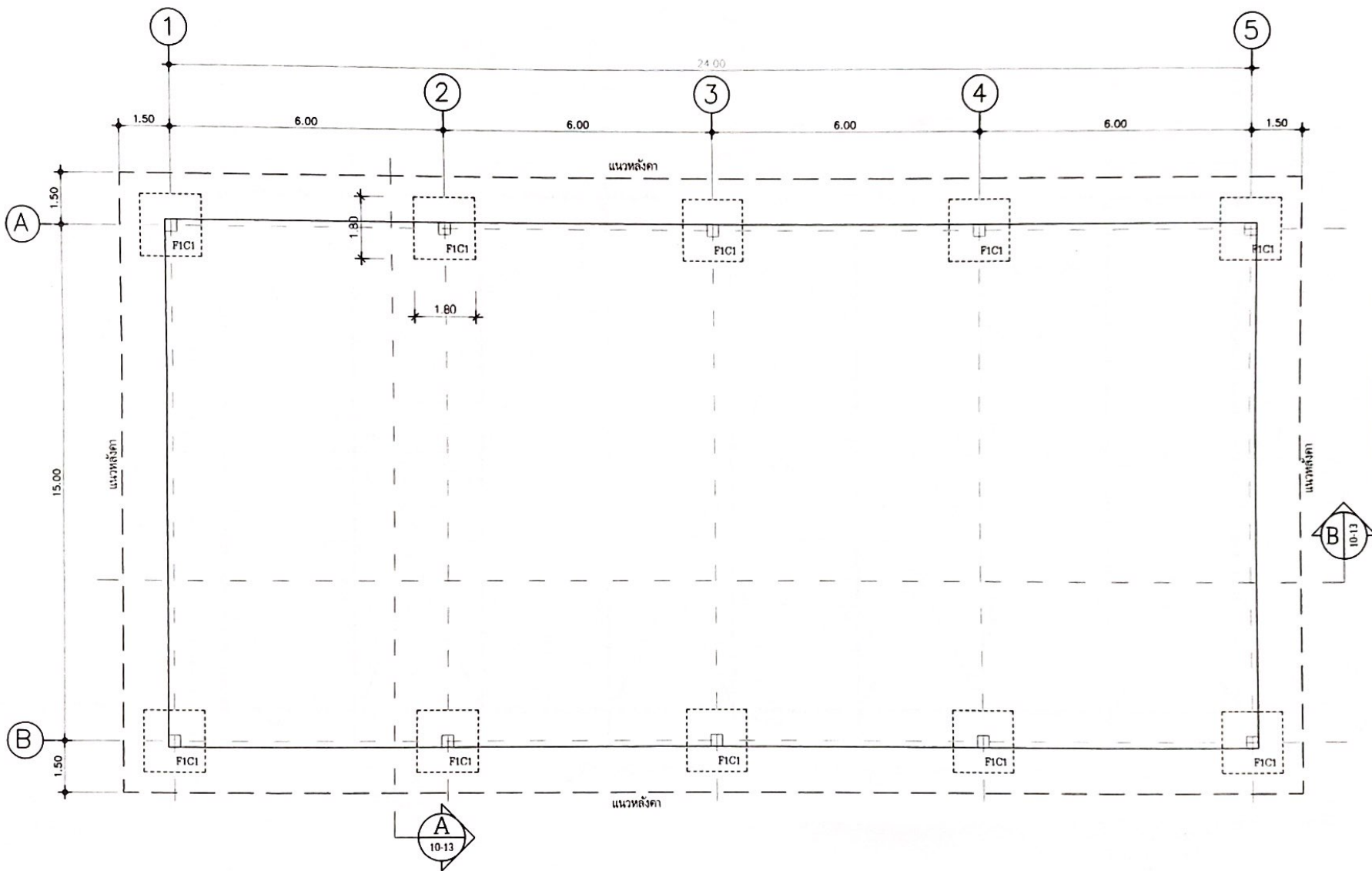

แปลนโครงสร้างฐานราก
 มาตราส่วน 1:125



โครงการก่อสร้างอาคารอเนกประสงค์ โรงเรียนนครราชสีมาวิทยาลัย 170 หมู่ที่ 2 ตำบลจีน อ.ปากท่อ จ.ราชบุรี
เขียนแบบ : (นายอดิชา ย่างดนตรี)
สถาปนิก : (นายสมลักษณ์ บุญณรงค์) สามัญสถาปนิก (ส.ศด.2911)
วิศวกร : (นายกฤษฏา กาญจนรัตน์) สามัญวิศวกรโยธา (สย.10317)
ตรวจสอบ : (นายวัลลภ พิมพ์) ผู้ช่วยผู้อำนวยการฝ่ายบริหารทั่วไป
เห็นชอบ : (นายจักรพรรดิ สวัสดิ์) รองผู้อำนวยการฝ่ายบริหารงบประมาณ
อนุมัติ : (นายคม พิริวุฒิกุลอม) ผู้อำนวยการโรงเรียนนครราชสีมาวิทยาลัย
แบบแสดง : แปลนโครงสร้างฐานราก คสล.
แผ่นที่ : <div style="font-size: 2em; font-weight: bold; text-align: center;">5-13</div>

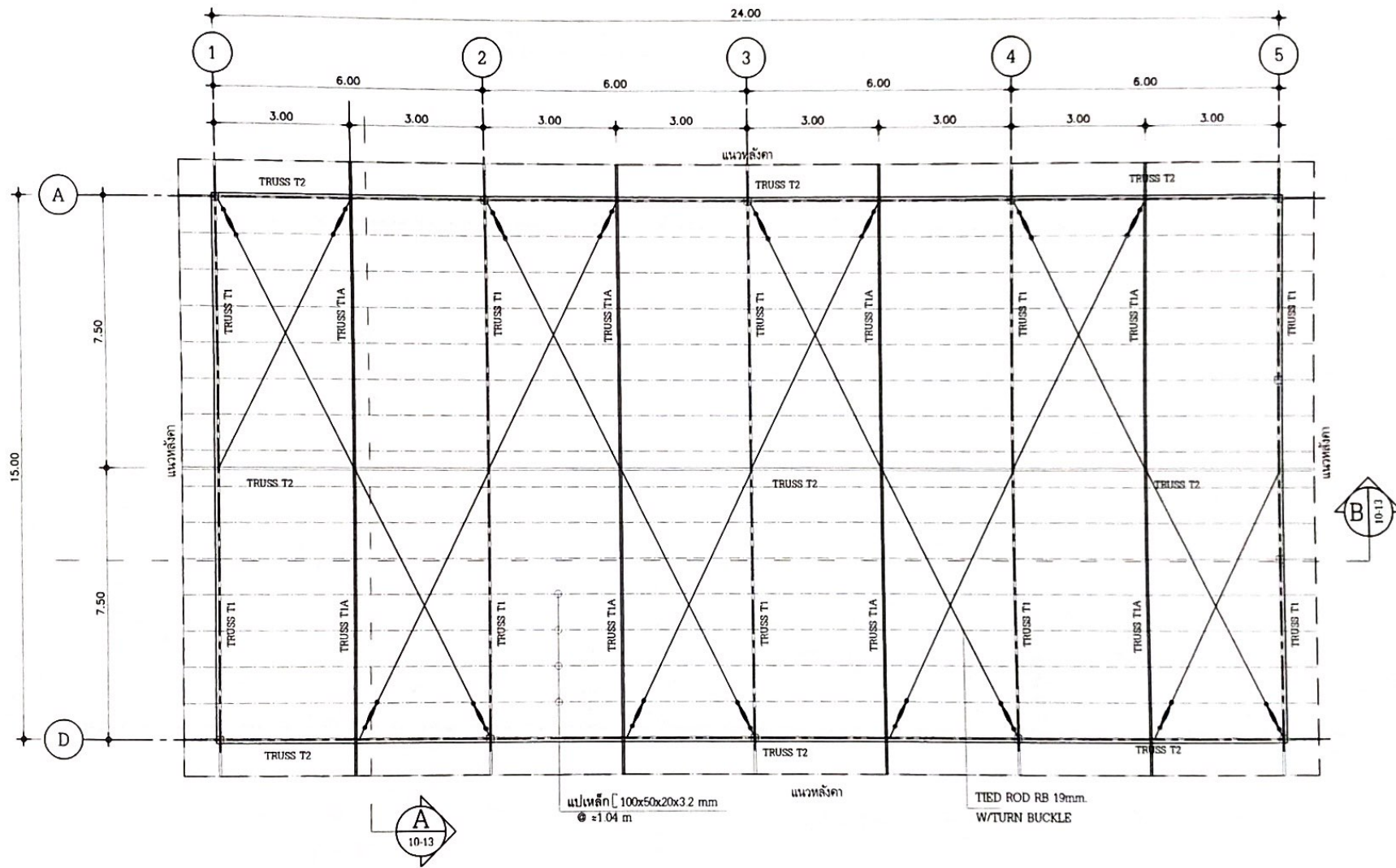

แปลนโครงหลังคา
มาตราส่วน 1:125

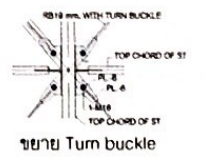

โครงการก่อสร้างอาคารอเนกประสงค์ โรงเรียนมารวิทย์นานาชาติราชวิทยาลัย 170 หมู่ที่ 2 ตำบลหิน อ.ป่าท้อ จ.ราชบุรี	
เขียนแบบ :	
(นายอดิชาต กิจดนตรี)	
สถาปนิก :	
(นายสมศักดิ์ หงษ์ณรงค์) สำนักสถาปนิก (ส.ศ. 2911)	
วิศวกร :	
(นายกฤษฏา กาญจนรัตน์) สำนักวิศวกรโยธา (สย 10317)	
ตรวจสอบ :	
(นายวัลลภ พิมพ์) วิศวกรผู้ชำนาญการฝ่ายบริหารทั่วไป	
เห็นชอบ :	
(นายจักรพรรดิ สวัสดิ์) รองผู้อำนวยการฝ่ายบริหารงบประมาณ	
อนุมัติ :	
(นายคม หิรัญวิภากรุดม) ผู้อำนวยการโรงเรียนมารวิทย์นานาชาติราชวิทยาลัย	
แบบแสดง :	แปลนโครงสร้างหลังคา
แผ่นที่ :	6-13

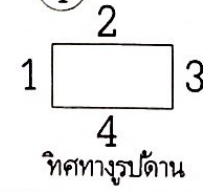
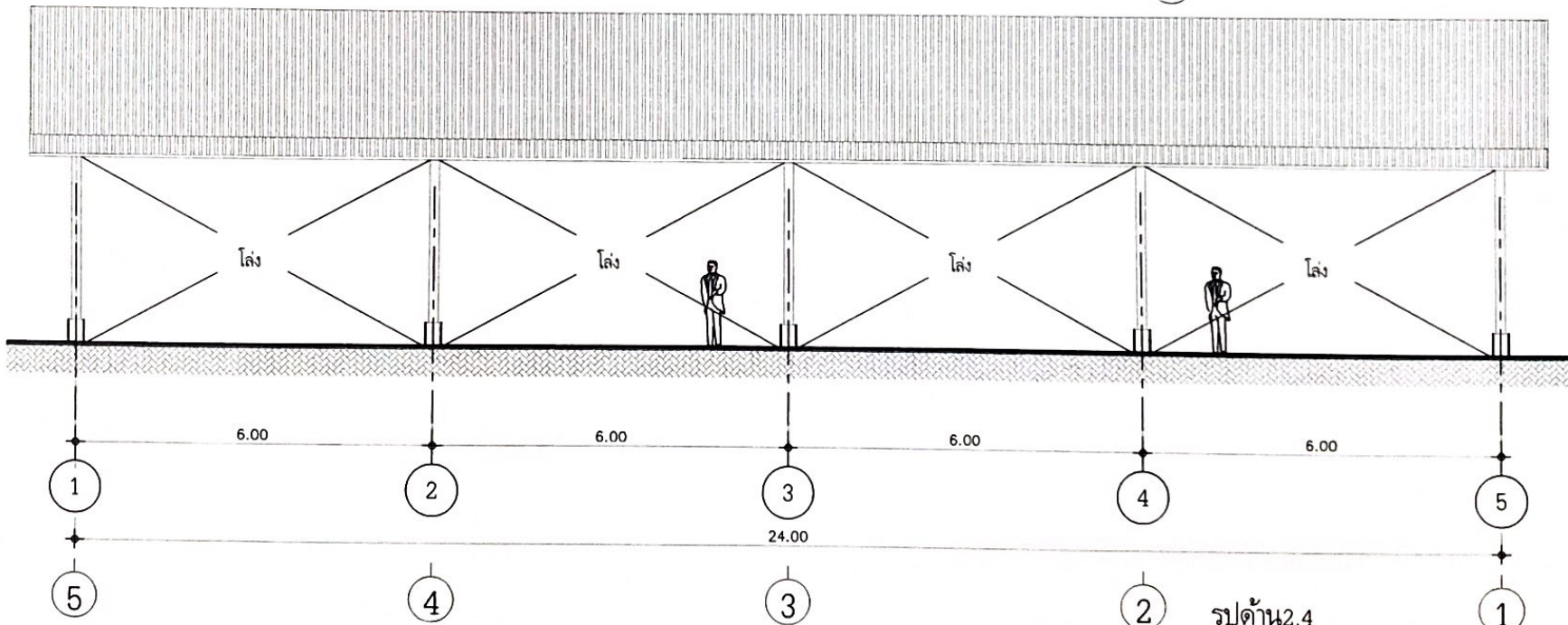
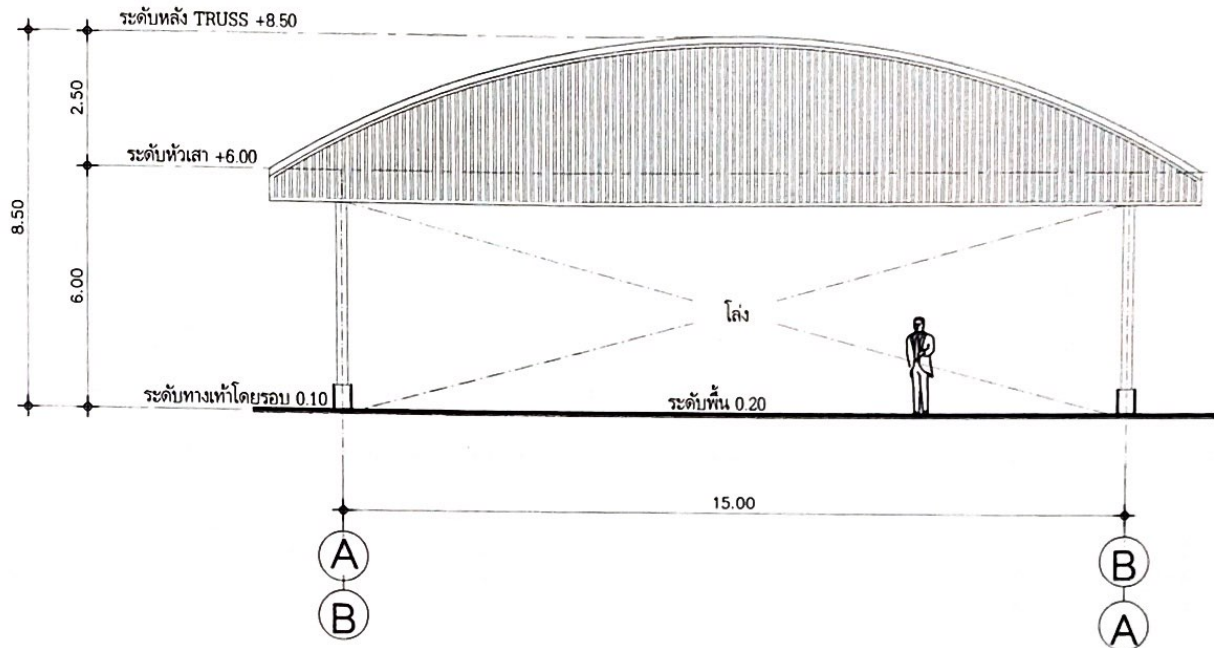

โครงการก่อสร้างอาคารอเนกประสงค์
โรงเรียนมารีย์ในนครราชสีมา
170 หมู่ที่ 2 ตำบลหิน อ.ปากช่อง จ.นครราชสีมา

เขียนแบบ :

(นายอติชาย กิจคนตรี)

สถาปนิก :

(นายสมเกียรติ นวนวงศ์)
สามัญสถาปนิก (ส.ศด.2911)

วิศวกร :

(นายกฤษฎา กาญจนเรชต์)
สามัญวิศวกรโยธา (สย 10317)

ตรวจสอบ :

(นายวิมล พิมพ์)
ผู้ช่วยผู้อำนวยการฝ่ายบริหารทั่วไป

เห็นชอบ :

(นายจักรพรรดิ Sawatit)
รองผู้อำนวยการฝ่ายบริหารงบประมาณ

อนุมัติ :

(นายคม จิรวิกรม)
ผู้อำนวยการโรงเรียนมารีย์ในนครราชสีมา

แบบแสดง :
รูปด้าน 1,2,3,4

แผ่นที่ :
7-13

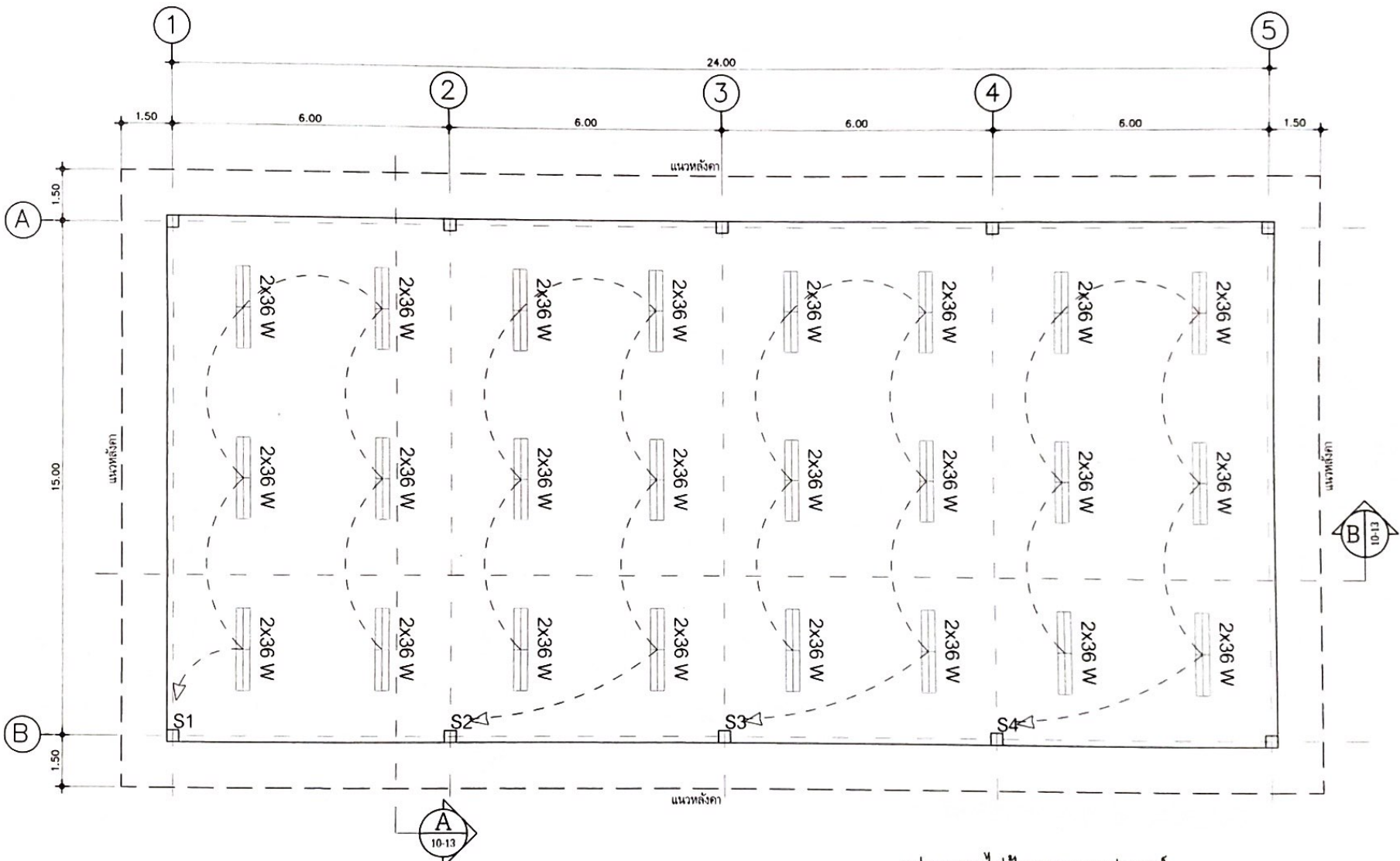

โคมไฟฟ้าฟลูออเรสเซนต์ 2x36 W H=ระดับโครงเหล็ก

แปลนระบบไฟฟ้าอาคารอนุบาลประสงค์
มาตราส่วน 1:125

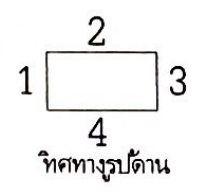

โครงการก่อสร้างอาคารอนุบาลประสงค์
โรงเรียนบรมราชินีนาถราชวิทยาลัย
170 หมู่ที่ 2 ตำบลหิน อ.ป่าท้อ จ.ราชบุรี

เขียนแบบ :

(นายอภิชาต ภิางคนตรี)

สถาปนิก

(นายสมลักษณ์ บุญธรรม)
สำนักสถาปนิก (ต.สถ. 2911)

วิศวกร :

(นายฤทธิช ภาณุจรัส)
สำนักวิศวกรโยธา (สย 10317)

ตรวจสอบ :

(นายวิมล ภิรมพา)
ผู้อำนวยการฝ่ายบริหารทั่วไป

เห็นชอบ :

(นายจักรพรรดิ ศิวสัต)
ผู้อำนวยการฝ่ายบริหารงบประมาณ

อนุมัติ :

(นายคม พริยวณิชกร)
ผู้อำนวยการโรงเรียนบรมราชินีนาถราชวิทยาลัย

แบบแสดง :
แปลนระบบไฟฟ้าอาคารอนุบาลประสงค์

แผ่นที่ :
8-13

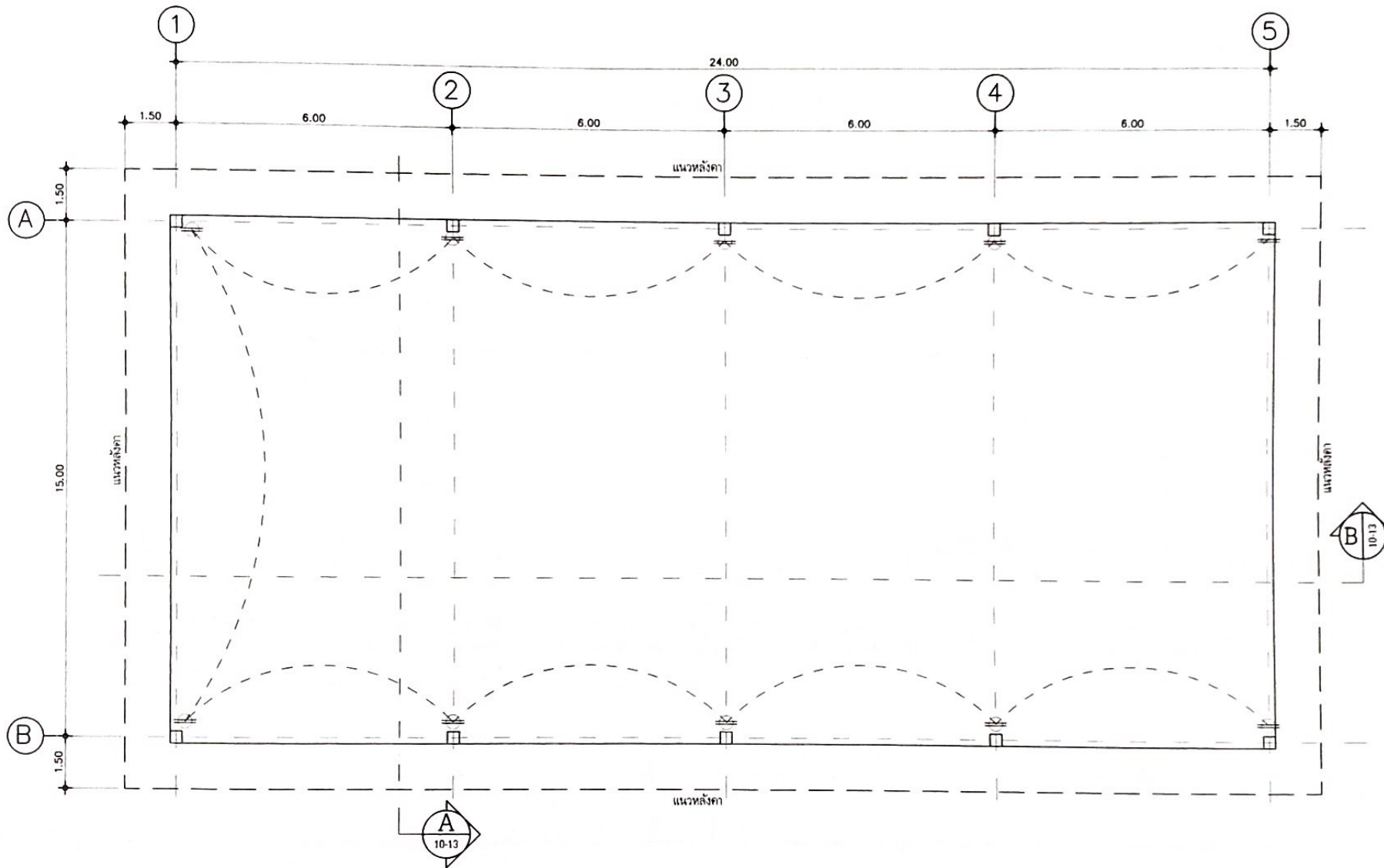

- LP 4 ช่อง เดินท่อ PVC ขนาด 25 mm สายเมน THW #16
- ปลั๊กกราวด์ตู้ทุกเสา สายปลั๊ก THW. #2.5
- สวิท 4 ช่อง แสงสว่าง THW. #1.5

แปลนงานระบบไฟฟ้า ปลั๊ก

มาตราส่วน 1:125

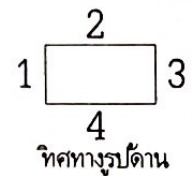

โครงการก่อสร้างอาคารอเนกประสงค์
โรงเรียนเบญจมราชรังสฤษฎิ์
170 หมู่ที่ 2 ตำบลหิน อ.ปากท่อ จ.ราชบุรี

เขียนแบบ :

(นายอติชาย กิจดนตรี)

สถาปนิก :

(นายสมลักษณ์ บุญรุ่งศักดิ์)
สามัญสถาปนิก (ส.สถ.2911)

วิศวกร :

(นายกฤษฎา กาญจนรัชต์)
สามัญวิศวกรโยธา (สย.10317)

ตรวจสอบ :

(นายวิมล จิตพนา)
ผู้อำนวยการฝ่ายบริหารทั่วไป

เห็นชอบ :

(นายจักรพรรดิ จิตส์ิต)
รองผู้อำนวยการฝ่ายบริหารงบประมาณ

อนุมัติ :

(นายคม พิชัยฉกรรุดม)
ผู้อำนวยการโรงเรียนเบญจมราชรังสฤษฎิ์

แบบแสดง :
แปลนงานระบบไฟฟ้า ปลั๊ก

แผ่นที่ :
9-13

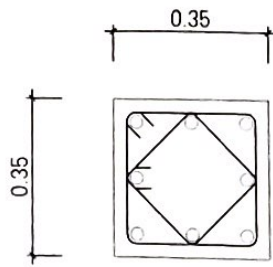

8-DB 16
2ป - RB9@0.15m

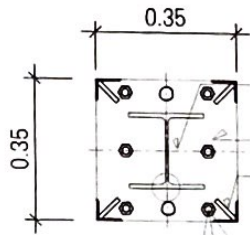

H-200x200x8x12(49.9kg/m)
2-PL -350x350x20mm
กั้นชน L50x50x4mm ที่ขอบมุมทุกด้าน สูง 0.50 ม
เชื่อมยึดด้วย RB9mm L=5cm @ 0.10 m
ANCHOR BOLT
8-M16 L=0.50 m

แปลน PLATE วางเสาเหล็ก C1S1

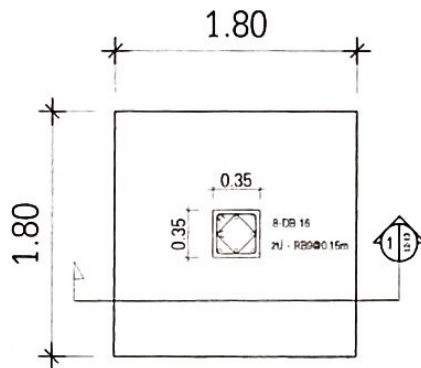

F1C1

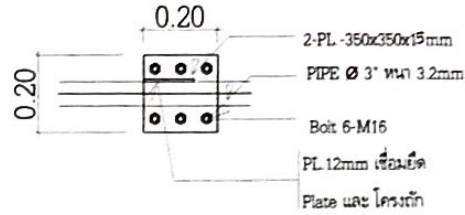

แปลนหัวเสา

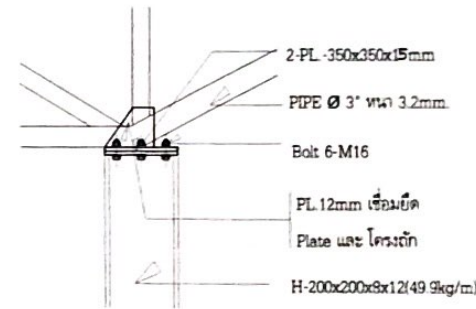

ขยายหัวเสา

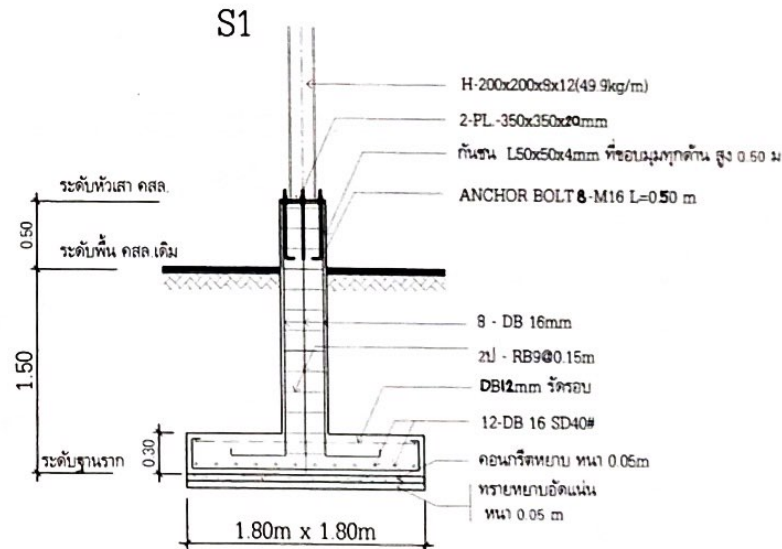

รูปตัด 1

โครงการก่อสร้างอาคารอเนกประสงค์
โรงเรียนมหาวิทยาลัยเทคโนโลยี
170 หมู่ที่ 2 ตำบลหิน อ.ปากท่อ จ.ราชบุรี

เขียนแบบ :

(นายอดิชาชัย ทิจดนตรี)

สถาปนิก :

(นายสมลักษณ์ บุญณรงค์)
สำนักสถาปนิก (ส.ศ.ก.2911)

วิศวกร :

(นายกฤษฏา กาญจนรัตน์)
สำนักวิศวกรรมโยธา (สย 10317)

ตรวจสอบ :

(นายวิมลทิน พิมพ์หา)
ผู้อำนวยการฝ่ายบริหารทั่วไป

เห็นชอบ :

(นายจักรพรรดิ สวัสดิ์)
ผู้อำนวยการฝ่ายบริหารงบประมาณ

อนุมัติ :

(นายคม พิริยวิมลการอุดม)
ผู้อำนวยการโรงเรียนมหาวิทยาลัยเทคโนโลยี

แบบแสดง :

ขยายโครงสร้างฐานรากและเสา

แผ่นที่ :

12-13

โครงการก่อสร้างของ

ชื่อโครงการ _____

ปริมาณงาน _____

งบประมาณ _____ บาท

วันเริ่มสัญญา _____ วันสิ้นสุดสัญญา _____

ผู้รับจ้าง _____

ผู้ควบคุมงาน _____ กรรมการตรวจการจ้าง

1. นาย ก.
2. นาย ข.
3. นาย ค.
4. นาย ง.
5. นาย จ.

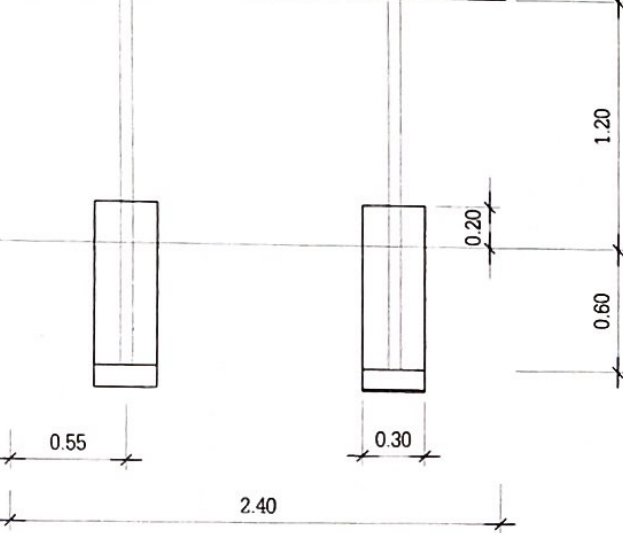

รูปด้านหน้า

Not to Scale

รายการประกอบแบบ

- เสาหินปาย ทาลิเยวติง 2 ด้าน ไซตโน้ ซัน
- คิ้วหนังลือตีขาว
- ขนาดคิ้วหนังลือกำหนดตามความเหมาะสม
ข้อความตามแบบที่กำหนด
- แผ่นเหล็กขนาดกว้าง 1.20 ม. ยาว 2.40 ม

แผ่นเหล็กหนา 6



รูปด้านข้าง

Not to Scale

โครงการก่อสร้างของ

ชื่อโครงการ _____

ปริมาณงาน _____

งบประมาณ _____ บาท

วันเริ่มสัญญา _____ วันสิ้นสุดสัญญา _____

ผู้รับจ้าง _____

ผู้ควบคุมงาน _____ กรรมการตรวจการจ้าง

1. นาย ก.
2. นาย ข.
3. นาย ค.
4. นาย ง.
5. นาย จ.

เหล็ก 1x1" เรือมติดแผ่นเหล็ก

แผ่นเหล็กหนา 6

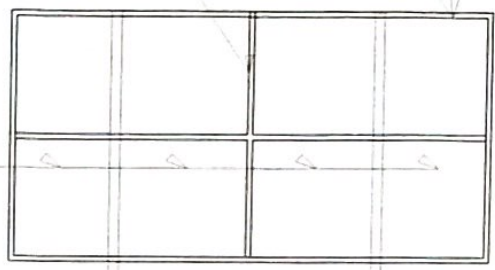

เสาท่อเหล็กกลม ขนาด 2 นิ้ว

คอนกรีต 1:2:4
โหน้อย หนา 0.10 ม

รูปด้านหลัง

Not to Scale

ระดับดินเดิม

โครงการก่อสร้างอาคารแบบประชิด
โรงเรียนบรมราชินีนาถราชวิทยาลัย
170 หมู่ที่ 2 ตำบลหิน อ.ปากท่อ จ.ราชบุรี

เขียนแบบ :

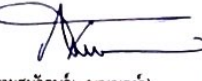
(นายอติชาย กิจดนตรี)

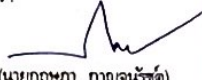
สถาปนิก :

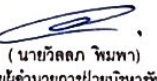
(นายสมลักษณ์ บุญนรงค์)
สามัญสถาปนิก (ส.สถ.2911)

วิศวกร :

(นายกฤษฏา กาญจนรัตน์)
สามัญวิศวกรโยธา (สย.10317)

ตรวจสอบ :

(นายวัลลภ พิมพ์หา)
ผู้ช่วยผู้อำนวยการฝ่ายบริหารทั่วไป

เห็นชอบ :

(นายจักรพรรดิ สวัสดิ์)
รองผู้อำนวยการฝ่ายบริหารงบประมาณ

อนุมัติ :

(นายคม พริยวุฒิกรอุดม)
ผู้อำนวยการโรงเรียนบรมราชินีนาถราชวิทยาลัย

แบบแสดง :
ป้ายประชาสัมพันธ์โครงการฯ

แผ่นที่ :
13-13